

ПОДШИПНИКИ
МАРКИ SELF-LUBE®
+



Подшипники марки Self-Lube®

Содержание

Общая техническая информация о подшипниках Self-Lube®	5
› Общая техническая информация по всей номенклатуре	6
› Вычисление нагрузки	9
Подшипники марки Self-Lube®	11
› Таблица	12
› Система обозначения подшипников	14
› Техническое описание	15
› Таблицы подшипников	23
Подшипники Silver-Lube®	95
› Таблица	96
› Система обозначения подшипников	96
› Таблицы подшипников	102
Подшипниковые узлы из нержавеющей стали марки Molded-Oil™	111
› Таблица	112
› Система обозначения подшипников	112
› Техническое описание	113
› Таблицы подшипников	114
Life-Lube® (подшипники Molded-Oil™ в корпусах Silver-Lube®)	121
› Таблица	122
› Система обозначения подшипников	122
› Техническое описание	123
› Таблицы подшипников	126
Специальные изделия и решения проблем, связанных с подшипниками	137
› Дополнительные изделия	138
› HLT Self-Lube®	138
› Специальные опции, касающиеся корпуса	138
Перечень взаимозаменяемых изделий	139
› Перечень взаимозаменяемых изделий по номерам подшипников	
Таблицы перевода	147
› Общие инженерные таблицы перевода	

Будучи ведущим производителем подшипников качения, систем рулевого управления и компонентов линейных систем, наша компания практически на всех континентах имеет свои производственные площадки, офисы продаж и технологические центры. Именно поэтому наши клиенты высоко ценят оперативное принятие решений, своевременные поставки и обслуживание на месте.



Компания NSK

Компания NSK начала свою деятельность в качестве первого японского производителя подшипников качения в 1916 году. С тех пор мы постоянно расширяли и улучшали не только ассортимент нашей продукции, но и спектр наших услуг, чтобы соответствовать различным отраслям промышленности. Поэтому мы развиваем технологии производства подшипников качения, линейных систем, автомобильных деталей и мехатронных изделий. Наши производственные площадки и исследовательские центры в Европе, Америке и Азии связаны между

собой в единую глобальную техническую сеть. И здесь наше внимание направлено не только на разработку новых технологий, но и на постоянную оптимизацию качества, причем на каждой ступени процесса. Кроме того, наши научные исследования включают конструирование изделий, моделирование процесса работы при использовании различных аналитических систем, а также разработку различных видов сталей и смазок для подшипников качения.

Уверенность в качестве – доверие в сотрудничестве

Высококачественное исполнение NSK: Совместные усилия глобальной сети технологических центров компании NSK.

Всего один пример того, как мы выполняем требования к высокому качеству.

NSK – одна из ведущих компаний, которая имеет богатые традиции в области подачи заявок на патенты на детали машин. В наших исследовательских центрах по всему миру мы целенаправленно работаем не только над развитием новых технологий, но и над постоянным совершенствованием качества,

основываясь на интегрированной технологической платформе, включающей трибологию, материаловедение, системы анализа и мехатронику.

Узнать больше о компании NSK вы можете на сайте www.nskeurope.ru или по телефону +48 22 645 15 17





Общая техническая информация о подшипниках Self-Lube®

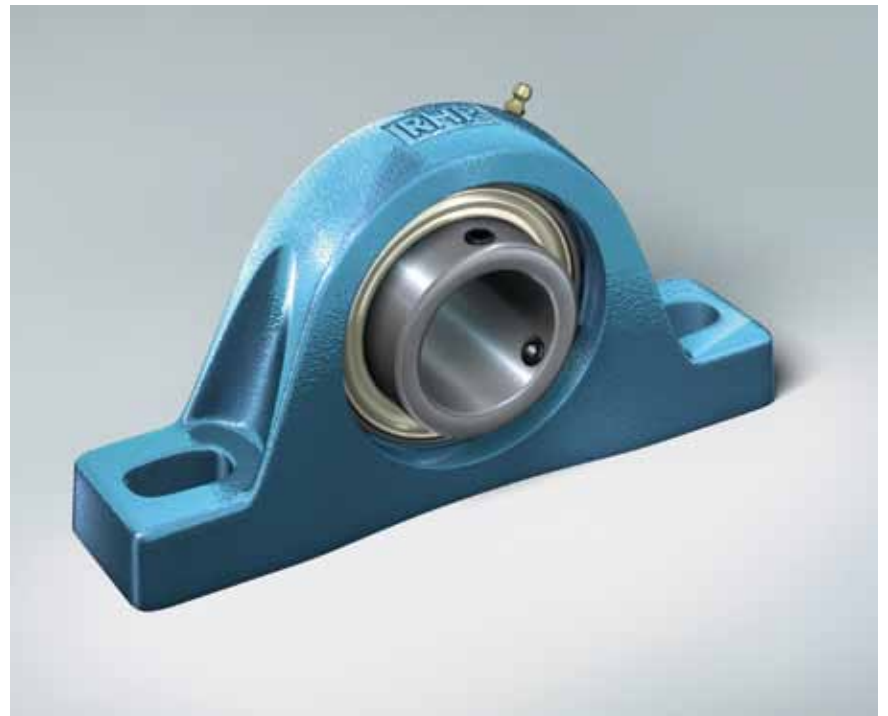

Подшипники марки Self-Lube®

NSK производит несколько семейств корпусных подшипников. Среди них наш признанный стандарт – Self-Lube®, а также новые, представленные недавно, линии: Silver-Lube®, Life-Lube® и Molded-Oil™. В каждом из перечисленных типов подшипников есть два основных компонента: устанавливаемый подшипник и корпус.

Устанавливаемые в узел подшипники Self-Lube®

Подшипники Self-Lube®, известные как подшипники с широким внутренним кольцом, сконструированы таким образом, что могут быть использованы с широким ассортиментом корпусов, предлагаемых NSK для семейства подшипников Self-Lube®. Также подшипники Self-Lube® могут быть использованы в сборке с собственными корпусами заказчика.

Обычно в качестве устанавливаемого в узел подшипника используются радиальные шариковые подшипники популярной серии 6200. Особенности внутренней конструкции делают такие подшипники более многофункциональными, чем стандартные шариковые подшипники. У стандартных устанавливаемых в узел подшипников внутренний радиальный зазор С3. Компания предлагает подшипники наружные кольца которых имеют цилиндрический или сферический наружный диаметр. Последние используются в подшипниковых узлах. Особенности внутренней конструкции устанавливаемых подшипников, такие как замок вала, уплотнение и смазка более подробно рассмотрены далее.

Подшипниковые узлы Self-Lube®

Ассортимент подшипниковых узлов Self-Lube® включает корпуса из чугуна, штампованной стали, синтетического каучука, термопластика и нержавеющей стали с установленными в них подшипниками Self-Lube®. со сферическим наружным диаметром. Узлы обычно выдерживают изначальную несоосность до 0,030 радиан, но они не рекомендованы для работы при несоосности превышающей 0,001 радиан.

Узлы представлены следующими типами корпусов: опорные, фланцевые, натяжные, кассетные и подвесные. Обычно выбор узла осуществляется согласно требованиям будущего применения, но эстетический вид механизма также может играть важную роль. Конструкция подшипников Self-Lube® удовлетворяет обоим критериям.

- › Чугунные заготовки изготавливаются из высококачественного чугуна, необработанная поверхность которого покрывается электростатической краской естественной сушки.
- › Корпуса из штампованной стали изготавливаются из пластин мягкой стали, покрытых сверху слоем цинка.
- › Корпуса из термопластичного материала отливаются из высококачественного термопластического синтетического каучука.
- › Стальные корпуса отлиты из аустенитной нержавеющей стали (SCS13).

Дополнительные изделия

Компания NSK понимает необходимость эксклюзивных решений и всегда готова помочь клиентам, имеющим нестандартные потребности.

Номинальная динамическая нагрузка

Показатели номинальной динамической нагрузки NSK, приведенные в этом каталоге, а также их соотношение с усталостным сроком службы подшипников основаны на стандарте ISO 281.

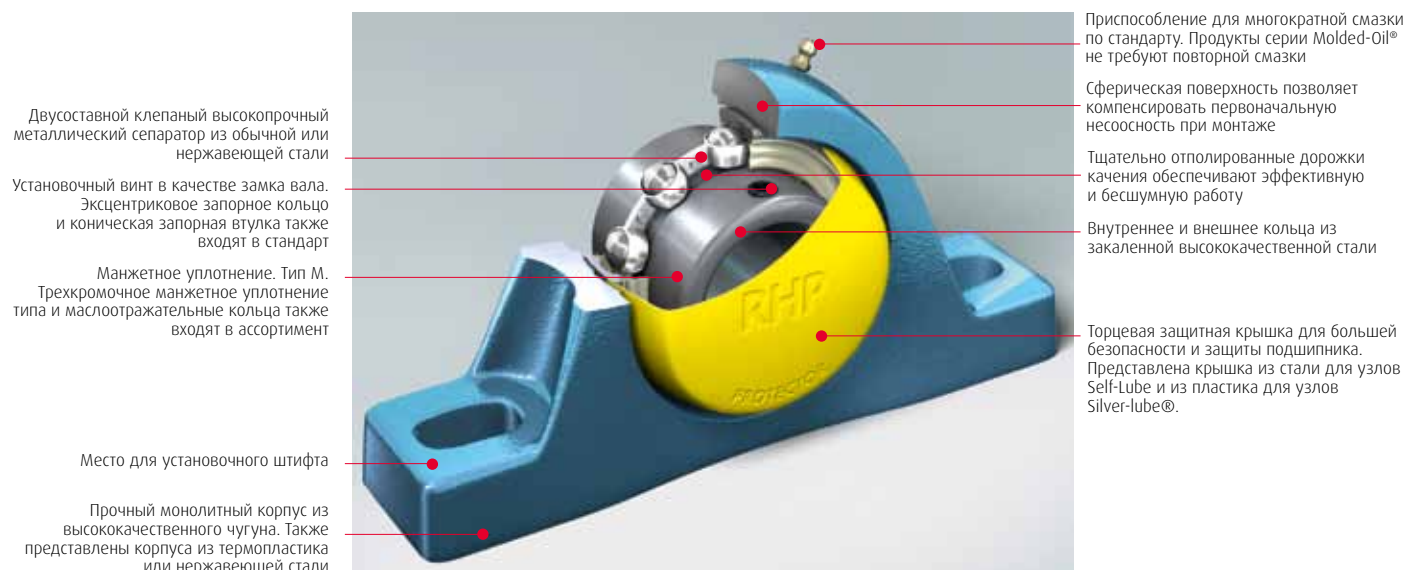

Грузоподъемность и срок службы подшипника

Основная динамическая радиальная грузоподъемность C_r

Это нагрузка, при воздействии которой, базовый срок службы L_{10} составляет 1 миллион оборотов. Такой срок службы соотносится с 90% надежностью, которая, как показал опыт, применима для обычного применения подшипников. Большинство подшипников имеют гораздо более долгий срок службы и их средняя долговечность приблизительно в 5 раз дольше номинальной. Грузоподъемность для каждой серии представлена в таблицах подшипников и используется для вычисления срока службы при радиальных нагрузках постоянной величины и направления.

Эквивалентная динамическая радиальная нагрузка P_r

В системах с присутствием радиальной и осевой нагрузок, все нагрузки сводятся в единую эквивалентную радиальную нагрузку P_r , которая вычисляется следующим образом:

F_r = фактическая радиальная нагрузка (N)
 F_a = фактическая осевая нагрузка (N)
 Y = осевой фактор из таблицы 18.2
 C_{or} = базовая статическая грузоподъемность
 C_r = динамическая грузоподъемность
 f_0 = фактор осевой нагрузки

Примечание: Осевая нагрузка F_a не должна превышать $0.5 C_{or}$. Значение f_0 для соответствующего подшипника выбирайте из таблицы 18.1.

Подсчитайте значение $\frac{f_0 F_a}{C_{or}}$ и возьмите значение Y из таблицы 18.2.

Подсчитайте значение P_r где:

$$P_r = F_r \quad \text{или} \\ P_r = 0.56 F_r + Y F_a$$

Используйте большее значение P_r .

Соотношение нагрузки и срока службы

После определения эквивалентной нагрузки P_r номинальная долговечность L_{10} вычисляется по следующей формуле:

$$\text{долговечность } L_{10} \text{ в часах} = \left(\frac{C_r}{P_r} \right)^3 \cdot \frac{10^6}{60n}$$

где n = рабочая скорость подшипника (об/мин).

Альтернативно, при использовании коэффициента нагрузки $\frac{C_r}{P_r}$ оценочное значение L_{10} можно взять напрямую из таблиц на странице 9 в колонке с соответствующей скоростью.

Базовая статическая грузоподъемность C_{or}

Это значение вычисляется в соответствии со стандартом ISO 76. Грузоподъемность для каждой серии приведена в таблицах подшипников.

Статическая эквивалентная радиальная нагрузка P_{or}

В системах с присутствием радиальной и осевой нагрузок, все нагрузки сводятся в единую эквивалентную статическую радиальную нагрузку P_{or} которая вычисляется следующим образом:

F_{or} = фактическая статическая радиальная нагрузка (N)
 F_{oa} = фактическая статическая осевая нагрузка (N)

Вычислите значение P_{or} где:

$$P_{or} = F_{or} \quad \text{или} \\ P_{or} = 0.6 F_{or} + 0.5 F_{oa}$$

Используйте наибольшее значение P_{or} которое, однако, **не должно превышать** статическую грузоподъемность подшипника C_{or} .

Эксплуатационный коэффициент

Обычно при вычислении срока службы подшипника учитываются и факторы системы, допускающие колебания нагрузок в процессе эксплуатации. Опыт показывает, что в качестве ориентира можно использовать следующее: При равномерных и легких ударных нагрузках используем коэффициент 1.2 – 1.5.

При средних ударных нагрузках коэффициент составляет 1.7 – 2.0. При подборе размера подшипника для данной нагрузки, вычисленный срок службы L_{10} должен соответствовать значениям из следующего списка:

- › Механизмы, используемые по 8 ч/день – неполное использование – 10,000 – 20,000 часов.
- › Механизмы, используемые по 8 ч/день – полное использование – 20,000 – 30,000 часов.
- › Механизмы, используемые круглосуточно – 40,000 – 80,000 часов.
- › Механизмы сезонного использования – 4,000 – 8,000 часов.

Ограничение нагрузки

Осевая нагрузка F_{oa} не должна превышать половину базовой статической грузоподъемности C_{or} . Прочность корпуса также нужно учитывать в качестве ограничивающего фактора – см. подробности на стр. 19.

Базовый подшипник	f_0	Базовый подшипник	f_0	$\frac{f_0 F_a}{C_{or}}$	Y
1017	13.1	1060	14.3	0.172	2.30
1020	13.1	1065	14.4	0.345	1.99
1025	13.9	1070	14.4	0.689	1.71
1030	13.8	1075	14.7	1.03	1.55
1035	13.8	1080	14.6	1.38	1.45
1040	14.0	1085	14.7	2.07	1.31
1045	14.1	1090	14.5	3.45	1.15
1050	14.4	3095	13.6	5.17	1.04
1055	14.3			6.89	1.00

Примеры расчетов

Пример 1

Вычисляем номинальный срок службы NP55 с постоянной радиальной нагрузкой $F_r = 3900\text{N}$ при скорости 1500 об/мин. Динамическая грузоподъемность C_r этой детали, как указано на стр. 25 составляет 43500N. Поскольку подшипник не подвергается осевой нагрузке, эквивалентная нагрузка $P_r = F_r$ согласно формуле на стр. 7. Применяем эксплуатационный коэффициент 1,2 для постоянной нагрузки:

$$P_r = F_r \cdot 1.2 = 3900 \cdot 1.2 = 4680\text{N}.$$

По формуле со стр. 7, получаем срок службы L_{10} в часах

$$\begin{aligned} &= \left(\frac{C_r}{P_r} \right)^3 \cdot \frac{10^6}{n \times 60} \\ &= \left(\frac{43500}{4680} \right)^3 \cdot \frac{10^6}{1500 \times 60} \\ &= 8923 \text{ часа} \end{aligned}$$

Альтернативно можно использовать пропорциональные таблицы нагрузок со стр. 9. Приблизительный срок службы берется путем выбора ближайшего к $\frac{C_r}{P_r}$ значения в соответствующей колонке об/мин.

$$\text{Т.о. } \frac{C_r}{P_r} = \frac{43500}{4680} = 9.29$$

В колонке 1500 об/мин ближайшее значение $\frac{C_r}{P_r}$ 9.65 что дает нам приблизительный срок службы 10000 часов.

Пример 2

Вычисляем срок службы L_{10} подшипника SF40 с радиальной нагрузкой $F_r = 2940\text{N}$ и осевой нагрузкой $F_a = 1470\text{N}$ об/мин. при 300 об/мин и средней ударной нагрузкой. Динамическая грузоподъемность C_r указанная на стр. 39 составляет 32500N а статическая грузоподъемность $C_{ор}$ – 19900N. Поскольку подшипник подвергается как радиальной, так и осевой нагрузке, устанавливаем эквивалентную нагрузку P_r , согласно стр. 7.

Сначала устанавливаем значение $\frac{f_0 \cdot F_a}{C_{ор}}$

$$\frac{f_0 \cdot F_a}{C_{ор}} = \frac{1.4 \cdot 1470}{19900} = 1.03$$

используя это значение, берем из таблицы 18.2 значение $Y = 1.55$.

По формуле со стр.7 вычисляем значение P_r

$$P_r = 2940\text{N}$$

или

$$P_r = 0.56 (2940) + 1.55 (1470) = 3925\text{N}$$

Используем большее из значений P_r и применяем эксплуатационный коэффициент 1,7 (стр. 7) из-за средних ударных нагрузок:

$$\begin{aligned} P_r &= 3925 \cdot 1.7 \\ &= 6673\text{N} \end{aligned}$$

На стр. 7:

срок службы L_{10} в часах

$$\begin{aligned} &= \left(\frac{C_r}{P_r} \right)^3 \cdot \frac{10^6}{60n} \\ &= \left(\frac{32500}{6673} \right)^3 \cdot \frac{10^6}{60 \times 300} \\ &= 6418 \text{ часов} \end{aligned}$$

Альтернативный способ: используя пропорциональные таблицы нагрузок на стр. 9, можно установить приблизительный срок службы. Для этого нужно взять ближайшее значение C_r/P_r из колонки с соответствующим значением об/мин.

Т.о. $C_r/P_r = 32500/6673 = 4.87$.

В колонке 300 об/мин. на стр.9 ближайшее значение 4.87, что дает нам приблизительный срок службы 6250 hours.

Прочность корпуса

Для проверки прочности корпуса для второго примера при осевой нагрузке

$F_a = 1470\text{N}$ и эксплуатационном коэффициенте 1,7 получаем: Осевая нагрузка = $1470 \cdot 1.7 = 2499\text{N}$

На стр.19 видим, что максимальные осевые нагрузки для такого подшипника составляют:

0.45 $C_{ор}$ в одном направлении и

0.25 $C_{ор}$ в противоположном направлении.

Вычисляем две эти максимальные осевые нагрузки

в приложении к корпусу:

$$0.45 \cdot 19900 = 8955\text{N}$$

$$0.25 \cdot 19900 = 4975\text{N}$$

Приведенные выше вычисления показывают, что корпус поддерживает осевую нагрузку 2499N в любом направлении. Таким образом, указанный выше подшипник будет нормально функционировать при указанных нагрузках.

Примечание: При высоких осевых нагрузках возможно использование заплечика для отведения части нагрузки с подшипника.

Коэффициенты нагрузки

Оценка эксплуатационного ресурса шариковых подшипников при различных скоростях и коэффициентах C_r/P_r

L_{10} - ресурс (часы)	Скорость: об/мин								
	25	50	100	150	200	300	500	750	1000
100					1.06	1.22	1.45	1.65	1.82
500		1.14	1.45	1.65	1.82	2.08	2.47	2.82	3.11
1000	1.14	1.44	1.82	2.08	2.29	2.62	3.11	3.56	3.91
1500	1.31	1.65	2.08	2.38	2.62	3.00	3.56	4.07	4.48
2000	1.45	1.82	2.29	2.62	2.88	3.30	3.91	4.48	4.93
3000	1.65	2.08	2.62	3.00	3.30	3.78	4.48	5.13	5.65
5000	1.96	2.47	3.11	3.56	3.91	4.48	5.32	6.08	6.70
7500	2.24	2.82	3.56	4.07	4.48	5.13	6.08	6.96	7.66
10000	2.47	3.11	3.91	4.48	4.93	5.65	6.70	7.66	8.43
19500	2.82	3.56	4.48	5.13	5.65	6.46	7.66	8.77	9.65
20000	3.11	3.91	4.93	5.65	6.21	7.11	8.43	9.65	10.60
30000	3.56	4.48	5.65	6.46	7.11	8.14	9.65	11.10	12.20
40000	3.91	4.93	6.21	7.11	7.81	8.96	10.60	12.20	13.40
60000	4.48	5.65	7.11	8.14	8.96	10.30	12.20	13.90	15.30
80000	4.93	6.21	7.81	8.96	9.83	11.30	13.40	15.30	16.80

Оценка эксплуатационного ресурса шариковых подшипников при различных скоростях и коэффициентах C_r/P_r

L_{10} - ресурс (часы)	Скорость: об/мин							
	1500	2000	3000	4000	5000	6000	8000	10000
100	2.08	2.29	2.62	2.88	3.11	3.30	3.63	3.91
500	3.56	3.91	4.48	4.93	5.32	5.65	6.21	6.69
1000	4.48	4.93	5.65	6.21	6.70	7.11	7.81	8.43
1500	5.13	5.65	6.46	7.11	7.65	8.15	8.96	9.65
2000	5.65	6.21	7.11	7.81	8.43	8.96	9.83	10.60
3000	6.46	7.11	9.14	8.96	9.65	10.30	11.30	12.20
5000	7.66	8.43	9.65	10.60	11.50	12.20	13.40	14.40
7500	8.77	9.65	11.10	12.20	13.10	13.90	15.30	16.50
10000	9.65	10.60	12.20	13.40	14.50	15.30	16.80	18.20
19500	11.10	12.20	13.90	15.30	16.50	17.50	19.30	20.80
20000	12.20	13.40	15.30	16.80	18.50	19.30	21.20	22.90
30000	13.90	15.30	17.50	19.30	20.80	22.10	24.30	26.20
40000	15.30	16.80	19.30	12.20	22.90	24.30	26.70	28.80
60000	17.50	19.30	22.10	14.30	26.20	27.80	30.70	33.00
80000	19.30	21.20	24.30	16.70	28.80	30.70	33.70	36.30





Информация по стандартным узлам

Тип подшипника

Тип корпуса

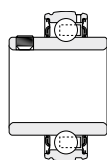

1000G

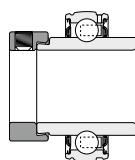

1000DECG

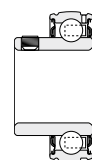

1200G

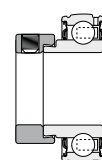

1200ECG

Неразъемный чугунный корпус



страница	80	82	83	84
24	NP	NP-DEC	NP-A	NP-EC
30	SL	SL-DEC	SL-A	SL-EC
32	MP			
36	SNP	SNP-DEC	SNP-A	SNP-EC
36	CNP	CNP-DEC	CNP-A	CNP-EC
38	SF	SF-DEC	SF-A	SF-EC
40	MSF			
44	SFT	SFT-DEC	SFT-A	SFT-EC
46	MSFT			
50	LFTC	LFTC-DEC	LFTC-A	LFTC-EC
52	FC	FC-DEC	FC-A	FC-EC
54	MFC			
56	ST	ST-DEC	ST-A	ST-EC
58	MST			
62	BT		BT-A	BT-EC
64	SLC	SLC-DEC	SLC-A	SLC-EC
66	MSC			
68	SCHB			
68	SCH			

Корпус из двух частей из штампованной стали



70 SLFE SLFE-DEC SLFE-A SLFE-EC



72 SLFT SLFT-DEC SLFT-A SLFT-EC



74 SLFL SLFL-DEC SLFL-A SLFL-EC



76 LPB LPB-DEC LPB-A LPB-EC

78 LPBR LPBR-DEC LPBR-A LPBR-EC

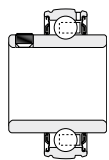

T1000G

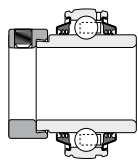

T1000DECG

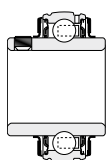

1000GFS

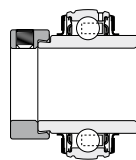

1000DECGFS

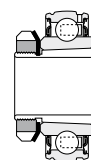

1000KG

88	90	91	92	86	страница
TNP	TNP-DEC	NP-FS	NP-DECFS	NP1000-K	28
TSL	TSL-DEC	SL-FS	SL-DECFS		
TMP		MP-FS		MP1000-K	34
TSNP	TSNP-DEC	SNP-FS	SNP-DECFS		
TCNP	TCNP-DEC	CNP-FS	CNP-DECFS		
TSF	TSF-DEC	SF-FS	SF-DECFS		
TMSF		MSF-FS		MSF1000-K	42
TSFT	TSFT-DEC	SFT-FS	SFT-DECFS		
TMSFT		MSFT-FS		MSFT1000-K	48
TLFTC	TLFTC-DEC	LFTC-FS	LFTC-DECFS		
TFC	TFC-DEC	FC-FS	FC-DECFS		
TMFC		MFC-FS			
TST	TST-DEC	ST-FS	ST-DECFS		
TMST		MST-FS		MST1000-K	60
TBT		BT-FS			
TSLC	TSLC-DEC	SLC-FS	SLC-DECFS		
TMSC		MSC-FS			
TSCHB		SCHB-FS			
TSCH		SCH-FS			
TSLFE	TSLFE-DEC	SLFE-FS	SLFE-DECFS		
TSLFT	TSLFT-DEC	SLFT-FS	SLFT-DECFS		
TSLFL	TSLFL-DEC	SLFL-FS	SLFL-DECFS		

Обозначение стандартных подшипников Self-Lube[®], устанавливаемых в узлы

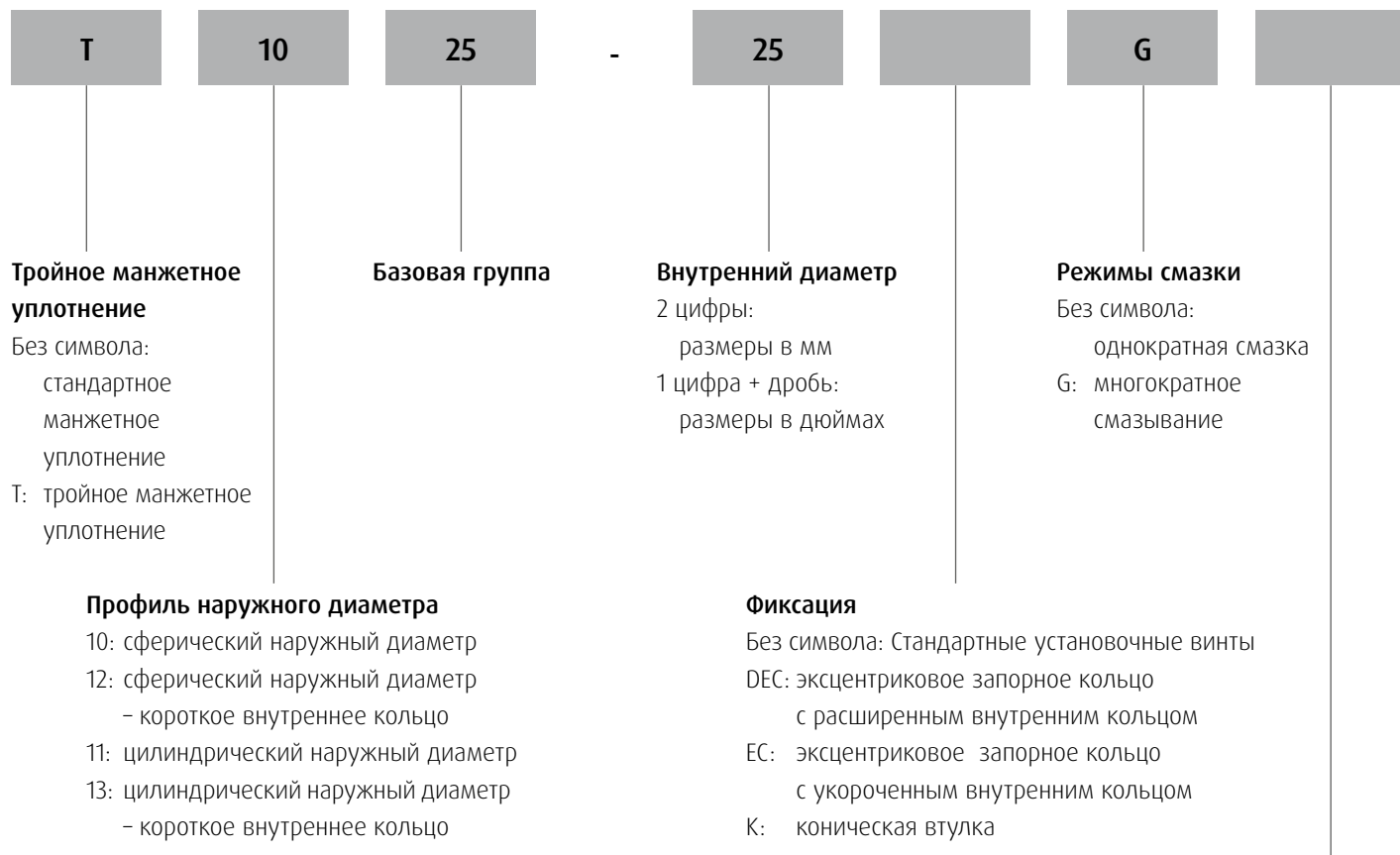

Список префиксов и суффиксов

Префиксы

- V Узел или подшипник узла, поставляемые без запорного кольца
- J Смазочная канавка на подшипнике около запорного устройства
- T Подшипник с тройным манжетным уплотнением

Суффиксы

- A Узел, снабженный подшипником с установочным винтом и утопленным внутренним кольцом с одной стороны
- C4 Радиальный осевой зазор больше C3
- CG Подшипник с цилиндрическим наружным диаметром со смазочной канавкой и стопорным кольцом
- DEC Эксцентриковое запорное кольцо с расширенным внутренним кольцом
- DL Двойное запорное внутренне кольцо – 4 установочных винта (по два с каждой стороны)
- EC Эксцентриковое запорное кольцо с утопленным внутренним кольцом с одной стороны
- FS Подшипник с маслоотражательными кольцами
- G Подшипник с возможностью многократного смазывания
- HLT Подшипники, работающие при низкой/высокой температуре
- K Подшипник с коническим внутренним диаметром
- L Узел больше стандартного размера для базового внутреннего диаметра
- P Корпус с 1/8" BSP ниппелем для смазки (стандарт 1/4" UNF).
- R Узел меньше нормального размера для базового внутреннего диаметра

Уплотнение

- Без символа: стандартное манжетное уплотнение
- FS: маслоотражательные кольца
- ZZ: защитная шайба
- ZZFS: шайбы и маслоотражательные кольца
- HLT: подшипники для работ при низкой/высокой температуре

Ассортимент изделий марки Self-Lube®

Устанавливаемые в узлы подшипники Self-Lube®

В ассортимент подшипниковых узлов Self-Lube® входят изделия с чугунными, стальными и резиновыми корпусами с установленными подшипниками Self-Lube® со сферическим наружным диаметром. Узлы обычно выдерживают изначальную несоосность до 0.030 радиан, но они не рекомендованы для работы при несоосности превышающей 0,001 радиан.

В ассортименте представлены следующие типы корпусов: опорные, фланцевые, натяжные, картриджные и подвесные. Обычно выбор узла осуществляется согласно требованиям будущего применения, но эстетический вид механизма также может играть важную роль. Конструкция подшипников Self-Lube® удовлетворяет обоим критериям.

Чугунные заготовки изготавливаются из высококачественного чугуна, необработанная поверхность которого покрывается электростатической краской естественной сушки. Корпуса из штампованной стали изготавливают из пластин мягкой стали, покрытых сверху слоем цинка. Термопластовые корпуса отливаются из высококачественного термопластического синтетического каучука.

Торцевая крышка Self-Lube®

Торцевая крышка Self-Lube® предназначена для защиты механизма станка от опасно вращающихся концов вала и защиты внешних частей подшипника от загрязнения. Крышка изготовлена из высококачественной мягкой стали и покрыта эмалевой краской. Краска делает металл более прочным, привлекательным и долговечным. Крышка легко устанавливается и снимается без повреждений и деформаций, что позволяет переустанавливать ее по несколько раз.

Стандартные устанавливаемые в узел подшипники Self-Lube® со сферическим наружным диаметром имеют на наружном кольце «канавку» напротив смазочной канавки. На крышке существует два зубца, которые, проходя через литые отверстия, проходят в «канавки» наружного кольца. Это обеспечивает очень прочное соединение и предотвращает смещение крышки. Для приобретения данного защитного свойства пользователю узлов Self-Lube® не требуется покупать особые подшипники или использовать какие-либо дополнительные запорные устройства. Торцевая крышка снимается при помощи любого рычага, который вставляется в небольшое отверстие в одном из зубцов. Легкий нажим на рычаг освобождает зубец из «канавки» наружного кольца. Для отверстия предусмотрена подходящая заменяемая крышка.



Уплотнения и смазка

Периодическая смазка подшипника Self-Lube

Наполнение смазкой подшипника NSK типа Self-Lube производится заводским путем с обеспечением правильного количества смазки. При этом, закладка дополнительной смазки во время монтажа не требуется.

В периодической смазке нет необходимости, исключая работу подшипника в условиях экстремальных температур, скоростей и нагрузок или в условиях чрезмерной сырости и загрязненности.

Частота периодичности смазки зависит от типа и качества самой смазки и от операционных условий. В связи с этим, трудно установить общее правило, но при обычных операционных условиях работы, желаемо чтобы смазка была пополнена перед одной третью (1/3) расчетной долговечности. Однако важно иметь ввиду такие факторы как загустение смазки в масляных отведениях, делая пополнение невозможным, или разрушение смазки из-за окислирования в процессе работы машины.

Таблица показывает стандартную частоту пополнения подшипников смазкой. Независимо от расчетной долговечности, данная таблица принимает во внимание такие факторы как скорость вращения подшипника, операционную температуру и окружающие условия с точки зрения безопасности.

Производительность подшипника во многом зависит от количества смазки. В порядке избежания переленения и для оптимальной работы подшипника, рекомендовано производить пополнение смазки в процессе работы машины. Продолжать наполнять подшипник до тех пор, пока небольшие выделения не появятся из под нижнего края уплотнения на внутреннем кольце.

Смазка

Деталь	Диапазон температур	Смазка	Поставщик
Стандартный подшипник	-20°C до +110°C	Alvania S2	Shell
Подшипник HLT	-40°C до +180°C	Kluberquiet BQH72-102	Kluber

Частота переродической смазки

Тип	Значение	Окружающие условия	Операционная температура °C, °F		Частота переродической смазки	
			°C	°F	Часы	Период
Стандарт	4000 и ниже	Обычные	-15 до +80	+5 до +176	1500 до 3000	6 до 12 мес.
Стандарт	70000 и ниже	Обычные	-15 до +80	+5 до +176	1000 до 2000	3 до 6 мес.
Стандарт	70000 и ниже	Обычные	+80 до +100	+176 до +212	500 до 700	1 мес.
HLT	70000 и ниже	Обычные	+100 до +130	+212 до +266	300 до 700	1 мес.
HLT	70000 и ниже	Обычные	+130 до +180	+266 до +356	100 до 300	1 нед.
HLT	70000 и ниже	Обычные	-60 до +80	-76 до +176	1000 до 2000	3 до 6 мес.
Стандарт	70000 и ниже	Очень запыленные	-15 до +100	+5 до +212	100 до 500	1 нед. до 1 мес.
Стандарт	70000 и ниже	Открытость к воздействию до водяные брызги	-15 до +100	+5 до +212	30 до 100	1 дня до 1 нед.

dn = диаметр отверстия внутреннего кольца (мм) · скорость (об/мин)

Кромочное уплотнение

Стандартно уплотнение в узлах Self-Lube® состоит из полимерно-тканевой прокладки, зажатой между двумя металлическими пластинами. Подобное устройство уплотнения было успешно опробовано в течение нескольких лет в самых разных применениях. S-образное уплотнение имеет ряд дополнительных конструктивных особенностей. Нитрильное уплотнение (обозначено черным) приклеено к жесткому стальному профилю, который жестко крепится к наружному кольцу подшипника. Гибкая кромка уплотнения контактирует с отшлифованной поверхностью внутреннего кольца, снижая трение с уплотнением.

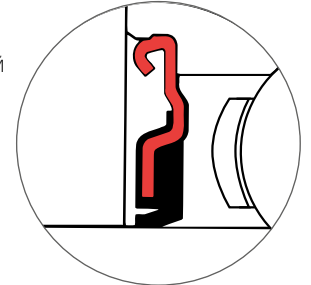

Однокромочное (стандартное) уплотнение

Маслоотражательные кольца

В случае, когда требуется более эффективная защита, при этом необходимо сохранить скорость, указанную в каталоге, идеально подходит уплотнение в виде маслоотражательного кольца. Оно состоит из стального фланца, к которому прикрепляется гибкая нитрильная кромка. Подобные уплотнения предлагаются для подшипников серий 1000G и 1000DECG и обозначаются суффиксом FS (например, 1025-25GFS, NP25FS). Фланец подгоняется по внутреннему кольцу.

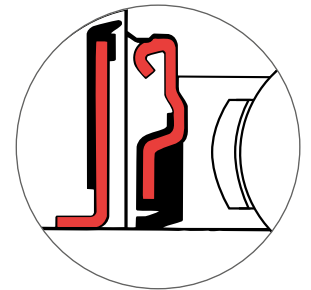

стандартное уплотнение + маслоотражательное кольцо

Тройное манжетное уплотнение (трехкромочное уплотнение)

Для механизмов, работающих при высоком уровне загрязнения, рекомендуется использовать специально разработанные трехкромочные уплотнения. Такое уплотнение состоит из цельнолитого нитрильного уплотнения и трех уплотняющих кромок. Будучи прикрепленным к защитной стальной внешней пластине, которая, в свою очередь, жестко закреплена в наружном кольце, уплотнение становится очень эффективным. Подобное уплотнение не рекомендуется использовать в условиях больших скоростей. См. стр. 88-90.

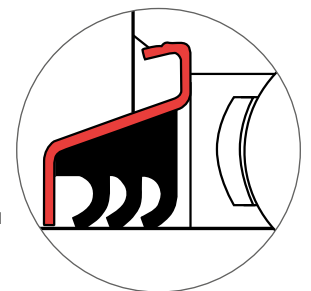

Уплотнение с тремя кромками (тройное манжетное уплотнение)

Устройства фиксации на валу

Установочные винты

Запорное устройство состоит из двух самопорящихся установочных винтов с головкой под ключ и рифлеными закругленными концами, которые помещаются в расширенное внутреннее кольцо. При нормальных нагрузках и средней рабочей скорости можно просто закрепить подшипниковый узел в нужном месте и затянуть болты до рекомендуемой величины момента затяжки. Можно достичь дополнительного уровня прочности, если просверлить вал в месте выхода болтов. Чтобы провести точечное сверление, сначала удалите болты и отметьте место на валу. Подберите сверло по размеру малого диаметра отверстий на внутреннем кольце и сверлите вал через это отверстие на глубину кончика сверла. Верните на место винт и закрутите его в вал в обычном порядке. Рекомендации по величине момента затяжки для запорных винтов приведены на стр. 18.

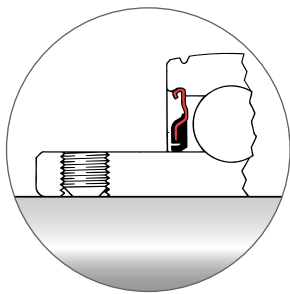

Фиксации при помощи установочного винта

Эксцентриковое запорное кольцо

Этот тип запорного устройства состоит из эксцентрикового диаметра, сформированного на расширенном внутреннем кольце подшипника. Внутренне кольцо сходным образом сцеплено со сформированным эксцентриковым диаметром во внутреннем диаметре отдельного кольца. Фиксация обеспечивается поворотом запорного кольца в направлении вращения вала до тех пор, пока эксцентриковые диаметры и запорного кольца и внутреннего кольца полностью не сцепятся между собой. Запорное кольцо оснащено несквозным отверстием, чтобы облегчить закрепление при фиксации подшипника на валу. Когда узел закреплен установочными винтами, затянутыми до рекомендованного на стр. 18 момента, предотвращается смещение запорного кольца при работе.

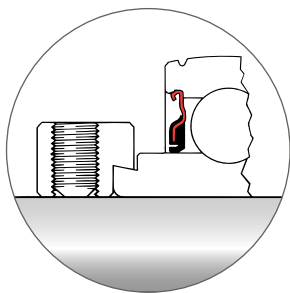

Фиксация при помощи эксцентрикового кольца

Коническая запорная втулка

Подобное запорное устройство, включающее стандартную коническую запорную втулку, контргайку и стопорную шайбу, рекомендуется использовать в случаях, когда требуется позитивный (вал) запор. При установке подшипника на вал следует тщательно следить за тем, чтобы контргайка не была слишком сильно затянута, иначе внутренний зазор подшипника может быть сведен на нет, а это может привести к преждевременному выходу детали из строя. Стопорная шайба необходима для того, чтобы контргайка не «съезжала», когда один из зубцов входит в соответствующую бороздку контргайки (См. инструкции по сборке ниже). Рекомендуемые величины момента для контргайки приведены на стр. 18.

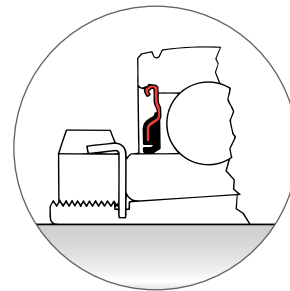

Фиксации при помощи конической втулки

Крепление конических запорных втулок Self-Lube®

- › Сначала закрепите корпус Self-Lube® на оборудовании болтами и очистите вал и втулку от остатков смазки и масла.
- › Поместите узел на вал и затяните контргайку вручную.
- › Если недоступен динамометрический ключ, для затягивания контргайки необходимо воспользоваться затупленным пробойником и маленьким молоточком.
- › Проверьте, свободно ли вращается подшипник на валу, чтобы проверить, не был ли сведен на нет внутренний зазор и удалось ли избежать предварительных нагрузок.
- › Наконец, зафиксируйте гайку соответствующей рисквой контролочной шайбы. Слегка затяните контргайку при необходимости, но ни в коем случае не сдвигайте ее.
- › Рекомендуется проверять, насколько хорошо затянута контргайка, каждые 100 часов работы.

Резьба и момент затяжки установочного винта

Резьба и размер установочного винта

Базовое обозначение подшипника, устанавливаемого в корпус	Серии			
	1000G, 1100, 1200G, 1300		1000DECG, 1100DEC, 1200ECG, 1300EC	
	Дюймовая серия	Метрическая серия	Дюймовая серия	Метрическая серия
1017	¼UNF	M6 x 0.75	¼UNF	M6 x 0.75
1020	¼UNF	M6 x 0.75	¼UNF	M6 x 0.75
1025	¼UNF	M6 x 0.75	¼UNF	M6 x 0.75
1030	¼UNF	M6 x 0.75	½UNF	M8 x 1.00
1035	⅝UNF	M8 x 1.00	⅝UNF	M8 x 1.00
1040	⅝UNF	M8 x 1.00	¾UNF	M10 x 1.25
1045	⅝UNF	M8 x 1.00	¾UNF	M10 x 1.25
1050	¾UNF	M10 x 1.25	¾UNF	M10 x 1.25
1055	¾UNF	M10 x 1.25	¾UNF	M10 x 1.25
1060	¾UNF	M10 x 1.25	¾UNF	M10 x 1.25
1065	¾UNF	M10 x 1.25	¾UNF	M10 x 1.25
1070	7/16UNF	M12 x 1.50	¾UNF	M10 x 1.25
1075	7/16UNF	M12 x 1.50	¾UNF	M10 x 1.25
1080	7/16UNF	M12 x 1.50	-	-
1085	7/16UNF	M12 x 1.50	-	-
1090	½UNF	M12 x 1.50	-	-
3095	⅝UNF	M16 x 1.50	-	-

Момент затяжки установочного винта и максимальные осевые нагрузки

Размер установочного винта	Размер паза	Рекомендованный максимальный момент затяжки		Максимальная осевая нагрузка установочного винта	
		Ньютоны – метры (Nm)	Фунт-сила (lbf) –дюймы	Ньютоны (N)	lbf
¼UNF	⅛"	6.8	60	2500	560
⅝UNF	⅜"	12.4	110	3500	785
¾UNF	⅝"	22.6	200	4500	1010
7/16UNF	7/32"	31.6	280	7500	1685
½UNF	¼"	45.2	400	9000	2025
⅝UNF	⅝"	53.9	477	15000	3370
M6 x 0.75	3мм	5.7	50	2500	560
M8 x 1.00	4мм	12.4	110	3500	785
M10 x 1.25	5мм	27.1	240	5000	1235
M12 x 1.50	6мм	38.4	340	8000	1800
M16 x 1.50	8мм	53.9	477	15000	3370

Примечание: При значительных осевых нагрузках рекомендуется устанавливать подшипник лицом к заплочикам вала

Рекомендованные моменты затяжки для крепежных втулок

Внутренний диаметр втулки	Момент затяжки	
	Nm	lbf – дюймы
20мм, ¾"	30	265
25мм, 1⅜", 1"	40	355
30мм, 1⅝", 1⅜"	50	440
35мм, 1¼", 1⅜"	60	530
40мм, 1⅞", 1½"	65	575
45мм, 1⅞", 1¾"	75	660
50мм, 1⅞", 2"	85	750

Инструкции по установке подшипниковых узлов Self-Lube®

Узлы Self-Lube® с установочными винтами

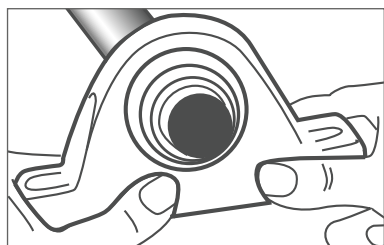

1. Снимите установочные винты с внутреннего диаметра и наденьте подшипник на вал.

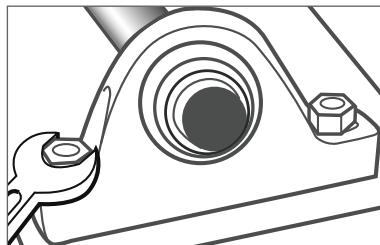

2. Закрепите узел болтами к плоской поверхности, но не затягивайте болты слишком туго.

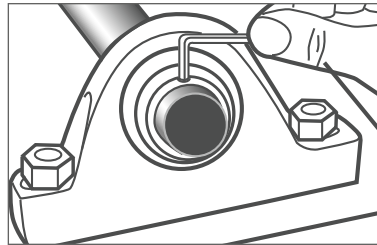

3. Затяните установочные винты до рекомендованного значения момента затяжки.

Узлы Self-Lube® с эксцентриковым запорным кольцом

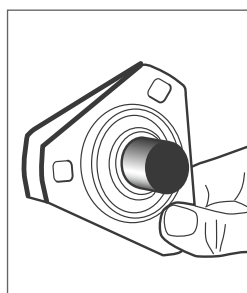

1. Соберите узел из подшипника и корпуса и наденьте его на вал. Не надевайте запорное кольцо.

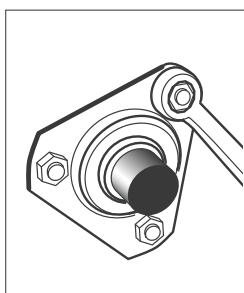

2. Слегка затяните болты, повторите операцию с другой стороны вала. Полностью затяните болты с обеих сторон вала.

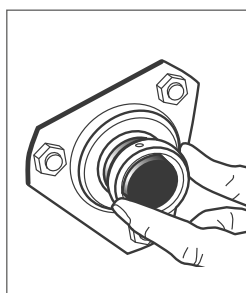

3. Наверните эксцентриковое кольцо на вал в направлении его вращения.

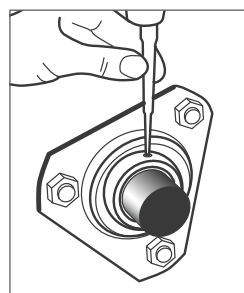

4. Затяните запорное кольцо при помощи оправки и молоточка.

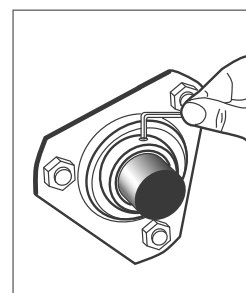

5. Затяните установочный винт до рекомендованного значения момента затяжки.

Максимальные рекомендованные постоянные нагрузки на корпус

Максимальные нагрузки, показанные рядом, приведены в пропорции к статической номинальной нагрузке (C_{0r}) на подшипник узла. Если значение осевой нагрузки превышает максимальную осевую нагрузку удерживания запорного винта, указанную на стр.18, необходимо использовать упор, расположенный вплотную к плоскости внутреннего кольца.

При условиях, предполагающих ударную нагрузку, необходимо использовать дополнительные меры безопасности.

Предельные значения прочности корпуса

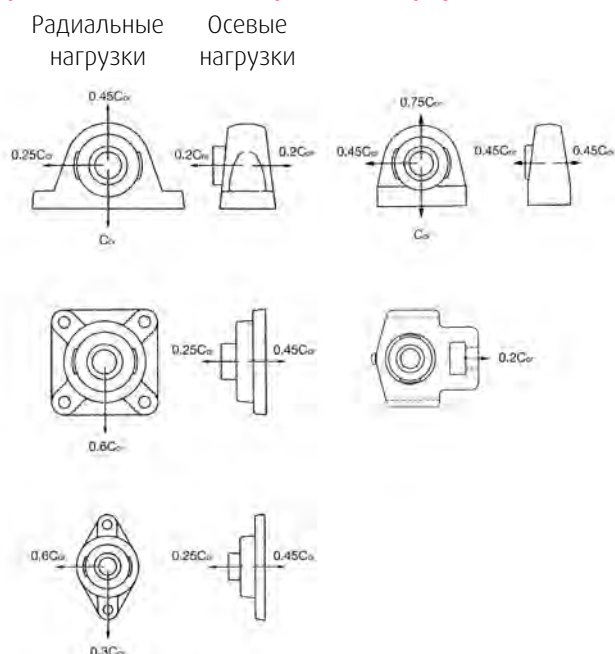

Допуски и скорости

Допуски внутреннего диаметра внутреннего кольца – Типы установочного винта и эксцентрикового кольца

Номинальный внутренний диаметр d				Допуски			
мм свыше	вкл.	дюймы свыше	вкл.	Узлы – 0.001 мм		Узлы – 0.0001 дюйм	
				высокие	низкие	высокие	низкие
10	18	0.3937	0.7087	+15	0	+6	0
18	31.750	0.7087	1.2500	+18	0	+7	0
31.750	50.800	1.2500	2.0000	+21	0	+8	0
50.800	80	2.0000	3.1496	+24	0	+9	0
80	100	3.1496	3.9370	+28	0	+11	0

Допуски наружного диаметра наружного кольца

Номинальный наружный диаметр D		Допуски			
мм round	вкл.	Узлы – 0.001 мм		Узлы – 0.0001 дюйм	
		высокие	низкие	высокие	низкие
30	50	0	-11	0	-4
50	80	0	-13	0	-5
80	120	0	-15	0	-6
120	150	0	-18	0	-7
150	180	0	-25	0	-10
180	250	0	-30	0	-12

Допуски корпуса по отношению к внутреннему диаметру устанавливаемых параллельно подшипников – серии 1100, 1100DEC, 1300 и 1300EC

Номинальный внутренний диаметр корпуса	Неподвижное наружное кольцо				Вращающееся наружное кольцо			
	Допуск корпуса по ISO H7				Допуск корпуса по ISO N7			
	Узлы – 0.001 мм		Узлы – 0.0001 дюйм		Узлы – 0.001 мм		Узлы – 0.0001 дюйм	
	высокие	низкие	высокие	низкие	высокие	низкие	высокие	низкие
40	+25	0	+10	0	-8	-33	-3	-13
47	+25	0	+10	0	-8	-33	-3	-13
52	+30	0	+12	0	-9	-39	-4	-15
62	+30	0	+12	0	-9	-39	-4	-15
72	+30	0	+12	0	-9	-39	-4	-15
80	+30	0	+12	0	-9	-39	-4	-15
85	+35	0	+14	0	-10	-45	-4	-18
90	+35	0	+14	0	-10	-45	-4	-18
100	+35	0	+14	0	-10	-45	-4	-18
110	+35	0	+14	0	-10	-45	-4	-18
120	+35	0	+14	0	-10	-45	-4	-18
125	+40	0	+16	0	-12	-52	-5	-20
130	+40	0	+16	0	-12	-52	-5	-20
140	+40	0	+16	0	-12	-52	-5	-20
150	+40	0	+16	0	-12	-52	-5	-20
160	+40	0	+16	0	-12	-52	-5	-20

Допуски вала и допустимые скорости

Базовый подшипник	Диаметр вала		Макс. скорость об/мин	Высокие нагрузки - высокие скорости				Макс. скорость об/мин	Нормальное применение				Макс. скорость об/мин	Низкие нагрузки - низкие скорости			
	мм	дюймы		Допуск вала ISO h6					Допуск вала ISO h7					Допуск вала ISO h9			
				Узлы 0.001 мм	Узлы 0.0001 дюйма	Узлы 0.001 мм	Узлы 0.0001 дюйма		Узлы 0.001 мм	Узлы 0.0001 дюйма	Узлы 0.001 мм	Узлы 0.0001 дюйма					
Выс.	Низк.	Выс.	Низк.	Выс.	Низк.	Выс.	Низк.	Выс.	Низк.	Выс.	Низк.	Выс.	Низк.	Выс.	Низк.		
1017	12-17	½-1¼	7000	0	-11	0	-4	5000	0	-18	0	-7	2000	0	-43	0	-17
1020	20	¾	6700	0	-13	0	-5	4200	0	-21	0	-8	1700	0	-52	0	-20
1025	25	1⅜-1	6250	0	-13	0	-5	3600	0	-21	0	-8	1350	0	-52	0	-20
1030	25-30	⅞-1¼	5300	0	-13	0	-5	3100	0	-21	0	-8	1100	0	-52	0	-20
1035	30-35	1⅝-17/16	4500	0	-16	0	-6	2700	0	-25	0	-10	900	0	-62	0	-24
1040	35-40	1⅝-19/16	4000	0	-16	0	-6	2400	0	-25	0	-10	750	0	-62	0	-24
1045	40-45	1½-1¾	3700	0	-16	0	-6	2200	0	-25	0	-10	600	0	-62	0	-24
1050	45-50	1⅝-2	3400	0	-16	0	-6	1950	0	-25	0	-10	500	0	-62	0	-24
1055	50-55	1⅞-2⅜	3100	0	-19	0	-7	1800	0	-30	0	-12	450	0	-74	0	-29
1060	55-60	2⅜-27/16	2800	0	-19	0	-7	1600	0	-30	0	-12	400	0	-74	0	-29
1065	65	2½	2600	0	-19	0	-7	1500	0	-30	0	-12	350	0	-74	0	-29
1070	60-70	1⅞-21/16	2450	0	-19	0	-7	1400	0	-30	0	-12	300	0	-74	0	-29
1075	65-75	21/16-21/16	2300	0	-19	0	-7	1300	0	-30	0	-12	280	0	-74	0	-29
1080	75-80	21/16-3¼	2150	0	-19	0	-7	1200	0	-30	0	-12	250	0	-74	0	-29
1085	80-85	3¼-37/16	2000	0	-22	0	-9	1100	0	-35	0	-14	220	0	-87	0	-34
1090	85-90	37/16-3½	1900	0	-22	0	-9	1050	0	-35	0	-14	200	0	-87	0	-34
3095	95-100	3 15/16-4	1600	0	-22	0	-9	1000	0	-35	0	-14	180	0	-87	0	-34

Для большинства устройств вполне достаточно использования обычного установочного винта. При использовании эксцентрикового кольца, рекомендуется придерживаться значений допусков нагрузки на вал из колонки «высокие нагрузки». При использовании запорной конической втулки рекомендуются допуски из колонки «низкие нагрузки». В тяжелых рабочих условиях (например, при высоком уровне вибрации или ударного воздействия) может потребоваться использование легкой усиливающей прокладки между валом и внутренним диаметром подшипника.

Допуски корпусов для подшипников серии FC, MFC, SLC и MSC

Номенклатура подшипников	Предельные значения для корпуса	
	Стационарный корпус	Вращающийся корпус
SLC MSC	ISO H7	ISO N7
FC MFC	ISO H7	ISO H7

Радиальный внутренний зазор

Радиальный внутренний зазор	Тип подшипника
C3	Стандарт Self-Lube
C4	Серия с блокирующей конусной втулкой
C5	HLT серия





Чугунные опорные подшипники марки Self-Lube®

Серия NP

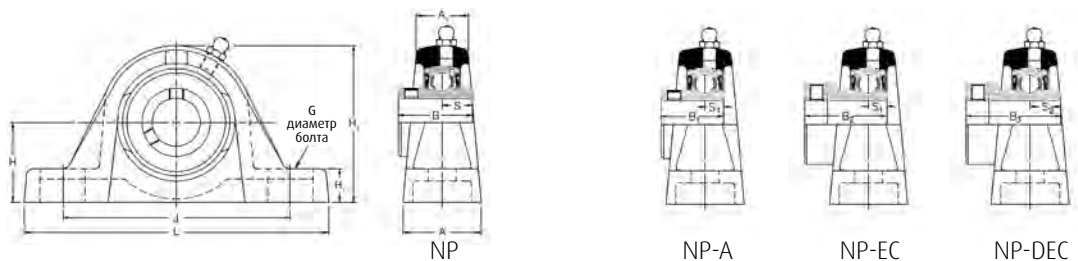

Диаметр вала		Обозначение RHP				Базовый подшипник	Литейная группа	Размеры (мм)				Центр болта	
мм	дюймы							L	H	H1	H2	J _{max}	J _{min}
12		NP12		NP12EC		1017	1	126.5	30.20	14.2	57.2	100.5	85.5
15		NP15		NP15EC									
16		NP16		NP16EC									
17		NP17		NP17EC									
	1/2	NP1/2		NP1/2EC									
	5/8	NP5/8		NP5/8EC									
20		NP20	NP20A	NP20EC	NP20DEC	1020	2	127.0	33.30	14.0	65.2	100.5	88.5
	3/4	NP3/4	NP3/4A	NP3/4EC	NP3/4DEC								
25		NP25	NP25A	NP25EC	NP25DEC	1025	3	139.0	36.50	16.0	71.0	112.7	96.8
	7/8	NP7/8		NP7/8EC	NP7/8DEC								
	15/16	NP15/16		NP15/16EC	NP15/16DEC								
	1	NP1	NP1A	NP1EC	NP1DEC								
30		NP30	NP30A	NP30EC	NP30DEC	1030	4	160.5	42.90	17.7	82.7	129.5	108.5
	1 1/8	NP1 1/8		NP1 1/8EC	NP1 1/8DEC								
	1 3/16	NP1 3/16		NP1 3/16EC	NP1 3/16DEC								
	1 1/4	NP1 1/4R	NP1 1/4AR	NP1 1/4ECR	NP1 1/4DEC R								
35		NP35	NP35A	NP35EC	NP35DEC	1035	5	166.0	47.60	17.5	93.0	136.5	121.5
	1 1/4	NP1 1/4	NP1 1/4A	NP1 1/4EC	NP1 1/4DEC								
	1 3/8	NP1 3/8		NP1 3/8EC	NP1 3/8DEC								
	1 7/16	NP1 7/16		NP1 7/16EC	NP1 7/16DEC								
40		NP40	NP40A	NP40EC	NP40DEC	1040	6	180.5	49.20	18.5	98.5	148.0	127.0
	1 1/2	NP1 1/2	NP1 1/2A	NP1 1/2EC	NP1 1/2DEC								
45		NP45	NP45A	NP45EC	NP45DEC	1045	7	190.5	54.00	20.0	108.0	154.5	140.5
	1 5/8	NP1 5/8		NP1 5/8EC	NP1 5/8DEC								
	1 11/16	NP1 11/16		NP1 11/16EC	NP1 11/16DEC								
	1 3/4	NP1 3/4	NP1 3/4A	NP1 3/4EC	NP1 3/4DEC								
50		NP50	NP50A	NP50EC	NP50DEC	1050	8	206.0	57.20	21.0	115.2	163.0	154.0
	1 7/8	NP1 7/8		NP1 7/8EC	NP1 7/8DEC								
	1 15/16	NP1 15/16		NP1 15/16EC	NP1 15/16DEC								
	2	NP2R			NP2DEC R								
55		NP55			NP55DEC	1055	9	219.5	63.50	24.8	129.5	178.5	162.5
	2	NP2			NP2DEC								
	2 1/8	NP2 1/8			NP2 1/8DEC								
	2 3/16	NP2 3/16			NP2 3/16DEC								
60		NP60			NP60DEC	1060	10	240.0	69.90	26.3	142.3	201.0	176.0
	2 1/4	NP2 1/4			NP2 1/4DEC								
	2 3/8	NP2 3/8			NP2 3/8DEC								
	2 7/16	NP2 7/16			NP2 7/16DEC								

Пожалуйста, проверьте наличие.

Устанавливаемые в узел подшипники с маслоотражающими кольцами, представленные на стр. 91 и 92, можно устанавливать в указанные слева корпуса. Обозначение узла будет содержать суффикс «FS», например NP40FS.

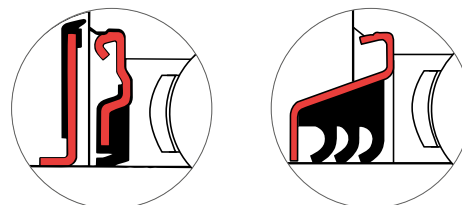

Подшипники узлов с тройным манжетным уплотнением, представленные на стр. 88 и 90, также могут использоваться с данными корпусами. Обозначение такого узла содержит префикс «Т», например TNP25.

G	Размеры (мм)									Номинальная нагрузка по ISO		Рекомендуемая максимальная скорость Обор./мин.	Масса (прибл.) кг
	A	A1	B	B1	B2	B3	s	s1	s2	Динамическая C _r ньютоны	Статическая C _{0r} ньютоны		
10	30.5	20.5	27.38	-	28.63	-	11.58	6.53	-	9550	4800	7000	0.5
10	32.5	22.5	31.00	25.80	31.03	43.73	12.73	7.53	17.13	12800	6650	6700	0.6
10	36.5	24.5	34.10	27.30	31.03	44.43	14.33	7.53	17.53	14000	7880	6250	0.7
12	41.5	27.5	38.10	31.20	35.73	48.43	15.93	9.03	18.33	19500	11300	5300	1.3
12	44.5	30.5	42.90	34.90	38.93	51.13	17.53	9.53	18.83	25700	15300	4500	1.7
12	51.0	34.5	49.20	41.20	43.73	56.33	19.03	11.03	21.43	32500	19900	4000	2.1
12	54.0	35.0	49.20	41.20	43.73	56.33	19.04	11.04	21.43	32500	20500	3700	2.8
16	55.0	36.0	51.60	43.50	43.73	62.73	19.04	11.04	24.64	35000	23200	3400	3.2
16	60.0	39.5	55.60	-	-	71.42	22.24	-	27.84	43500	29200	3100	4.0
16	70.0	46.0	65.10	-	-	77.84	25.44	-	31.04	48000	33000	2800	5.9

Чугунные опорные подшипниковые узлы марки Self-Lube®

Серия NP (продолжение)

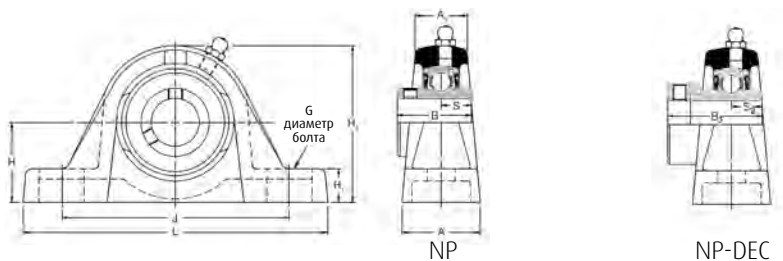

Диаметр болта		Обозначение RHP		Базовый подшипник	Литейная группа	Размеры (мм)				Центр болта		
мм	дюймы					L	H	H1	H2	J _{max}	J _{min}	
65		NP65	NP65DEC	1065	10/65	250.0	69.90	26.3	144.3	205.0	176.0	
		2½	NP2½									NP2½DEC
70		NP70	NP70DEC	1070	11	266.0	79.40	30.2	156.0	220.0	200.0	
		2⅞	NP2⅞									
75		NP75	NP75DEC	1075	12	275.0	82.60	28.0	164.0	228.0	206.0	
		2⅞	NP2⅞									
		2⅞	NP2⅞									
		2⅞	NP2⅞									
80		NP80		1080	13	291.0	88.90	30.0	174.0	241.0	214.0	
		3	NP3L									
85		NP85		1085	14	310.0	95.20	32.0	187.0	262.0	232.0	
		3¼	NP3¼									
		3⅝	NP3⅝									
90		NP90		1090	15	327.0	101.60	36.0	200.0	280.0	244.0	
		3⅞	NP3⅞									
		3⅞	NP3⅞									

Пожалуйста, проверьте наличие.

Размеры (мм)										Номинальная нагрузка по ISO		Рекомендуемая максимальная скорость Обор./мин.	Масса (прибл.) кг
G	A	A1	B	B1	B2	B3	s	s1	s2	динамическая C _r ньютоны	статическая C _{0r} ньютоны		
16	70.0	45.0	65.10	-	-	85.74	25.44	-	34.14	57500	40000	2600	5.9
24	72.0	47.0	74.60	-	-	85.74	30.24	-	34.14	61000	45000	2450	8.0
24	74.0	48.0	77.80	-	-	92.14	33.34	-	37.34	66000	49500	2300	9.0
24	78.0	56.0	82.60	-	-	-	33.34	-	-	71500	54500	2150	9.7
24	83.0	56.0	85.70	-	-	-	34.15	-	-	83000	64000	2000	11.8
24	88.0	62.0	96.00	-	-	-	39.74	-	-	96000	71500	1900	14.7

Чугунные опорные подшипники марки Self-Lube® с закрепительными втулками

Серия NP1000-K

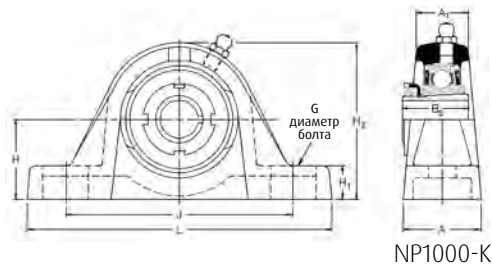

NP1000-K

Диаметр вала мм	Обозначение RHP Укомплектованный узел	Втулка, гайка и стопорная шайба	Узел без втулки, гайки и стопорной шайбы	Базовый подшипник	Литейная группа	Размеры (мм)				Центры болта	
						L	H	H1	H2	J _{max}	J _{min}
20	NP1025-20K	H305	NP1025K	1025	3	139*	36.50	16.0	71.0	112.7	96.8
	NP1025-3/4K	HE305-3/4									
25	NP1030-25K	H306	NP1030K	1030	4	160.5	42.90	17.7	82.7	129.5	108.5
	NP1030-15/16K	HE306-15/16									
	NP1030-1K	HE306-1									
30	NP1035-30K	H307	NP1035K	1035	5	166.0	47.60	17.5	93.0	136.5	121.5
	NP1035-11/8K	HE307-11/8									
	NP1035-13/16K	HE307-13/16									
35	NP1040-35K	H308	NP1040K	1040	6	180.5	49.20	18.5	98.5	148.0	127.0
	NP1040-11/4K	HE308-11/4									
	NP1040-13/8K	HE308-13/8									
40	NP1045-40K	H309	NP1045K	1045	7	190.5	54.00	20.0	108.0	154.5	140.5
	NP1045-17/16K	HE309-17/16									
	NP1045-11/2K	HE309-11/2									
45	NP1050-45K	H310	NP1050K	1050	8	206.0	57.20	21.0	115.2	163.0	154.0
	NP1050-111/16K	HE310-111/16									
	NP1050-13/4K	HE310-13/4									
50	NP1055-50K	H311	NP1055K	1055	9	219.5	63.50	24.8	129.5	178.5	162.5
	NP1055-115/16K	HE311-115/16									
	NP1055-2K	HE311-2									

Пожалуйста, проверьте наличие.

G	Размеры (мм)				Номинальная нагрузка по ISO		Рекомендуемая максимальная скорость Обор./мин.	Масса (прибл.) кг
	A	A1	B5	d4	Динамическая C _r НЬЮТОНЫ	Статическая C _{0r} НЬЮТОНЫ		
10	36.5	24.5	29.0	38.0	14000	7880	6250	0.7
12	41.5	27.5	31.0	45.0	19500	11300	5300	1.3
12	44.5	30.5	35.0	52.0	25700	15300	4500	1.7
12	51.0	34.5	36.0	58.0	32500	19900	4000	2.1
12	54.0	35.0	39.0	65.0	32500	20500	3700	2.8
16	55.0	36.0	42.0	70.0	35000	23200	3400	3.2
16	60.0	39.5	45.0	75.0	43500	29200	3100	4.0

Чугунные опорные подшипники марки Self-Lube®

Серия SL

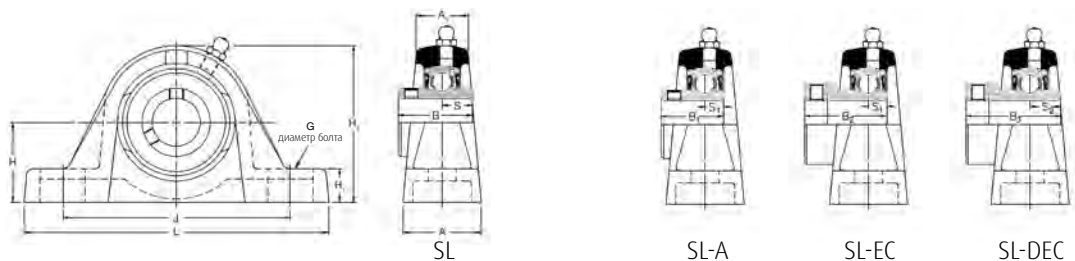

Диаметр вала		Обозначение RHP				Базовый подшипник	Литейная группа	Размеры (мм)				Центры болта	
мм	дюймы							L	H	H1	H2	J _{max}	J _{min}
12		SL12		SL12EC		1017	1	119.0	26.97	11.0	54.0	91.5	85.5
15		SL15		SL15EC									
16		SL16		SL16EC									
17		SL17		SL17EC									
	1/2	SL1/2		SL1/2EC									
	5/8	SL5/8		SL5/8EC									
20		SL20	SL20A	SL20EC	SL20DEC	1020	2	126.5	31.75	12.5	63.7	100.5	88.5
	3/4	SL3/4	SL3/4A	SL3/4EC	SL3/4DEC								
25		SL25	SL25A	SL25EC	SL25DEC	1025	3	139.0	33.32	12.8	67.8	110.2	98.2
	7/8	SL7/8		SL7/8EC	SL7/8DEC								
	15/16	SL15/16		SL15/16EC	SL15/16DEC								
	1	SL1	SL1A	SL1EC	SL1DEC								
30		SL30	SL30A	SL30EC	SL30DEC	1030	4	161.5	39.67	14.5	79.5	130.0	109.0
	1 1/8	SL1 1/8		SL1 1/8EC	SL1 1/8DEC								
	1 3/16	SL1 3/16		SL1 3/16EC	SL1 3/16DEC								
	1 1/4	SL1 1/4R	SL1 1/4AR	SL1 1/4ECR	SL1 1/4DEC R								
35		SL35	SL35A	SL35EC	SL35DEC	1035	5	166.0	46.02	16.0	91.5	136.5	121.5
	1 1/4	SL1 1/4	SL1 1/4A	SL1 1/4EC	SL1 1/4DEC								
	1 3/8	SL1 3/8		SL1 3/8EC	SL1 3/8DEC								
	1 7/16	SL1 7/16		SL1 7/16EC	SL1 7/16DEC								
40		SL40	SL40A	SL40EC	SL40DEC	1040	6	180.5	49.20	18.5	98.5	148.0	127.0
	1 1/2	SL1 1/2	SL1 1/2A	SL1 1/2EC	SL1 1/2DEC								
45		SL45	SL45A	SL45EC	SL45DEC	1045	7	197.5	52.37	18.4	106.4	161.5	141.5
	1 5/8	SL1 5/8		SL1 5/8EC	SL1 5/8DEC								
	1 1/16	SL1 1/16		SL1 1/16EC	SL1 1/16DEC								
	1 3/4	SL1 3/4	SL1 3/4A	SL1 3/4EC	SL1 3/4DEC								
50		SL50	SL50A	SL50EC	SL50DEC	1050	8	214.0	55.55	19.3	114.0	177.0	151.0
	1 7/8	SL1 7/8		SL1 7/8EC	SL1 7/8DEC								
	1 15/16	SL1 15/16		SL1 15/16EC	SL1 15/16DEC								
	2	SL2R		SL2DEC R									
55		SL55		SL55DEC		1055	9	219.5	61.90	23.2	128.0	178.5	162.5
	2	SL2		SL2DEC									
	2 1/8	SL2 1/8		SL2 1/8DEC									
	2 3/16	SL2 3/16		SL2 3/16DEC									
60		SL60		SL60DEC		1060	10	240.0	68.25	24.6	140.6	201.0	176.0
	2 1/4	SL2 1/4		SL2 1/4DEC									
	2 3/8	SL2 3/8		SL2 3/8DEC									
	2 7/16	SL2 7/16		SL2 7/16DEC									
65		SL65R				1065	10/65	250.0	68.25	24.6	142.6	205.0	176.0
	2 1/2	SL2 1/2		SL2 1/2DEC									
65		SL65		SL65DEC		1075	11	286.0	82.55	28.0	165.5	241.5	200.5
70		SL70		SL70DEC									
75		SL75		SL75DEC									
	2 11/16	SL2 11/16		SL2 11/16DEC									
	2 3/4	SL2 3/4		SL2 3/4DEC									
	2 7/8	SL2 7/8		SL2 7/8DEC									
	2 15/16	SL2 15/16		SL2 15/16DEC									

Пожалуйста, проверьте наличие.

Устанавливаемые в узел подшипники с маслоотражательными кольцами, представленные на стр. 91 и 92, можно устанавливать в указанные слева корпуса. Обозначение узла будет содержать суффикс «FS», например SL35FS.

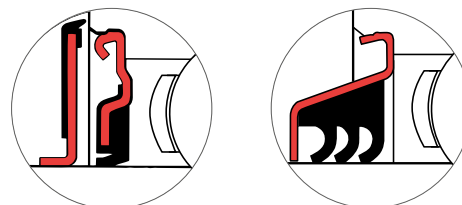

Подшипники узлов с тройным манжетным уплотнением, представленные на стр. 88 и 90, также могут использоваться с данными корпусами. Обозначение такого узла содержит префикс «Т», например TSL35.

G	Размеры (мм)									Номинальная нагрузка по ISO		Рекомендуемая максимальная скорость Обор./мин.	Масса (прибл.) кг
	A	A1	B	B1	B2	B3	s	s1	s2	Динамическая C _r Ньютоны	Статическая C _{0r} Ньютоны		
10	30.5	20.5	27.38	-	28.63	-	11.58	6.53	-	9550	4800	7000	0.5
10	32.0	22.5	31.00	25.80	31.03	43.73	12.73	7.53	17.13	12800	6650	6700	0.6
10	36.0	24.5	34.10	27.30	31.03	44.43	14.33	7.53	17.53	14000	7880	6250	0.7
12	41.0	27.5	38.10	31.20	35.73	48.43	15.93	9.03	18.33	19500	11300	5300	1.3
12	44.5	30.5	42.90	34.90	38.93	51.13	17.53	9.53	18.83	25700	15300	4500	1.7
12	51.0	34.5	49.20	41.20	43.73	56.33	19.03	11.03	21.43	32500	19900	4000	2.1
12	54.0	35.0	49.20	41.20	43.73	56.33	19.04	11.04	21.43	32500	20500	3700	3.0
12	55.0	36.0	51.60	43.50	43.73	62.73	19.04	11.04	24.64	35000	23200	3400	3.4
16	60.0	39.5	55.60	-	-	71.42	22.24	-	27.84	43500	29200	3100	4.0
16	70.0	46.0	65.10	-	-	77.84	25.44	-	31.04	48000	33000	2800	6.1
16	70.0	45.0	65.10	-	-	85.74	25.44	-	34.14	57500	40000	2600	6.2
20	74.0	47.5	77.80	-	-	92.14	33.34	-	37.34	66000	49500	2300	11.6

Чугунные опорные подшипники марки Self-Lube®

Серия MP

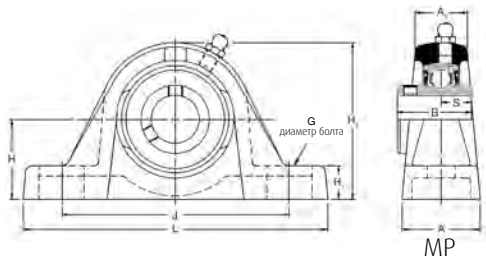

Диаметр вала		Обозначение RHP	Базовый подшипник	Литейная группа	Размеры (мм)				Центры болта	
мм	дюймы				L	H	H1	H2	J _{max}	J _{min}
25		MP25	1030	1	160.5	44.45	19.3	84.3	127.5	108.5
	1	MP1								
30		MP30	1035	2	166.0	47.60	17.5	93.0	136.5	121.5
	1 ³ / ₁₆	MP1 ³ / ₁₆								
	1 ¹ / ₄	MP1 ¹ / ₄								
35		MP35	1040	3	203.2	53.98	23.0	107.5	160.0	135.0
	1 ³ / ₈	MP1 ³ / ₈								
	1 ⁷ / ₁₆	MP1 ⁷ / ₁₆								
40		MP40	1045	4	222.2	58.72	22.5	116.7	172.5	145.0
	1 ¹ / ₂	MP1 ¹ / ₂								
45		MP45	1050	5	222.2	58.72	22.5	116.7	172.5	145.0
	1 ¹¹ / ₁₆	MP1 ¹¹ / ₁₆								
	1 ³ / ₄	MP1 ³ / ₄								
50		MP50	1055	6	219.5	63.50	24.8	129.5	178.5	162.5
	1 ⁷ / ₈	MP1 ⁷ / ₈								
	1 ¹⁵ / ₁₆	MP1 ¹⁵ / ₁₆								
	2	MP2								
55		MP55	1060	7	249.5	69.85	26.2	142.2	201.0	179.0
	2 ³ / ₁₆	MP2 ³ / ₁₆								
	2 ¹ / ₄	MP2 ¹ / ₄								
60		MP60	1070	8	266.0	76.20	27.0	153.0	224.5	189.5
65		MP65R								
	2 ⁷ / ₁₆	MP2 ⁷ / ₁₆								
	2 ¹ / ₂	MP2 ¹ / ₂								
65		MP65	1075	9	330.2	88.90	28.6	177.8	255.6	206.0
70		MP70								
	2 ¹¹ / ₁₆	MP2 ¹¹ / ₁₆								
	2 ³ / ₄	MP2 ³ / ₄								
75		MP75	1080	10	330.2	88.90	31.8	184.2	255.6	228.0
	2 ¹⁵ / ₁₆	MP2 ¹⁵ / ₁₆								
	3	MP3								
80		MP80	1085	11	381.0	101.60	31.8	203.2	317.5	260.0
	3 ³ / ₁₆	MP3 ³ / ₁₆								
	3 ¹ / ₄	MP3 ¹ / ₄								
85		MP85	1090	12	381.0	101.60	33.3	209.6	319.1	246.1
90		MP90								
	3 ⁷ / ₁₆	MP3 ⁷ / ₁₆								
	3 ¹ / ₂	MP3 ¹ / ₂								
95		MP95	3095	13	431.8	127.00	33.3	254.0	371.5	301.6
100		MP100								
	3 ¹⁵ / ₁₆	MP3 ¹⁵ / ₁₆								
	4	MP4								

Пожалуйста, проверьте наличие.

Устанавливаемые в узел подшипники с маслоотражательными кольцами, представленные на стр. 91 и 92, можно устанавливать в указанные слева корпуса. Обозначение узла будет содержать суффикс «FS», например MP40FS.

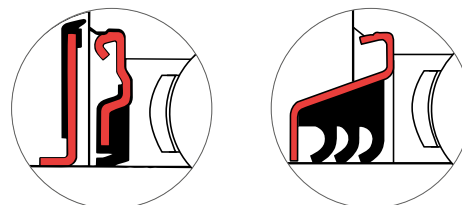

Подшипники узлов с тройным манжетным уплотнением, представленные на стр. 88 и 90, также могут использоваться с данными корпусами. Обозначение такого узла содержит префикс «Т», например ТМР40.

G	Размеры (мм)				s	Номинальная нагрузка по ISO		Рекомендуемая максимальная скорость Обор./мин.	Масса (прибл.) кг
	A	A1	B			Динамическая C _r ньютоны	Статическая C _{0r} ньютоны		
12	41.5	27.5	38.10		15.93	19500	11300	5300	1.3
12	44.5	30.5	42.90		17.53	25700	15300	4500	1.7
12	57.0	40.5	49.20		19.03	32500	19900	4000	2.7
16	60.0	39.5	49.20		19.04	32500	20500	3700	3.2
16	60.0	39.5	51.60		19.04	35000	23200	3400	3.2
16	60.0	39.5	55.60		22.24	43500	29200	3100	4.0
20	69.5	46.00	65.10		25.44	48000	33000	2800	7.1
20	72.0	47.0	74.60		30.24	61000	45000	2450	9.3
24	88.9	66.7	77.80		33.34	66000	49500	2300	13.4
24	88.9	66.7	82.60		33.34	71500	54500	2150	14.3
24	101.6	68.3	85.70		34.15	83000	64000	2000	18.2
24	111.1	79.4	96.00		39.74	96000	71500	1900	23.4
24	120.6	98.4	117.48		49.31	157000	122000	1600	34.4

Чугунные опорные подшипники марки Self-Lube® с закрепительными втулками

Серия MP1000-K

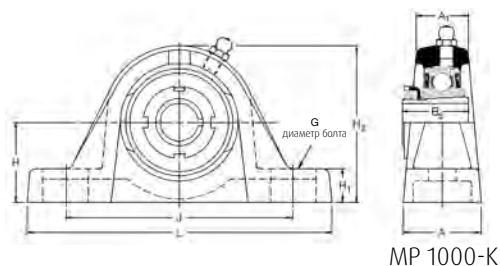

MP 1000-K

Диаметр вала		Обозначение RHP Укомплектованный узел	Втулка, гайка и стопорная шайба	Узел без втулки, гайки и стопорной шайбы	Базовый подшип- ник	Литейная группа	Размеры (мм)				Центры болта	
мм	дюймы						L	H	H1	H2	J _{max}	J _{min}
25		MP1030-25K	H306	MP1030K	1030	1	160.5	44.45	19.3	87.4	127.5	108.5
	1 ⁵ / ₁₆	MP1030-1 ⁵ / ₁₆ K	HE306-1 ⁵ / ₁₆									
	1	MP1030-1K	HE306-1									
30		MP1035-30K	H307	MP1035K	1035	2	166.0	47.60	17.5	93.0	136.5	121.5
	1 ¹ / ₈	MP1035-1 ¹ / ₈ K	HE307-1 ¹ / ₈									
	1 ³ / ₁₆	MP1035-1 ³ / ₁₆ K	HE307-1 ³ / ₁₆									
35		MP1040-35K	H308	MP1040K	1040	3	203.2	53.98	23.0	106.4	160.0	135.0
	1 ¹ / ₄	MP1040-1 ¹ / ₄ K	HE308-1 ¹ / ₄									
	1 ³ / ₈	MP1040- 1 ³ / ₈ K	HE308-1 ³ / ₈									
40		MP1045-40K	H309	MP1045K	1045	4	222.2	58.72	22.5	116.7	172.5	145.0
	1 ⁷ / ₁₆	MP1045-1 ⁷ / ₁₆ K	HE309-1 ⁷ / ₁₆									
	1 ¹ / ₂	MP1045-1 ¹ / ₂ K	HE309-1 ¹ / ₂									
45		MP1050-45K	H310	MP1050K	1050	5	222.2	58.72	22.5	116.7	172.5	145.0
	1 ¹¹ / ₁₆	MP1050-1 ¹¹ / ₁₆ K	HE310-1 ¹¹ / ₁₆									
	1 ³ / ₄	MP1050-1 ³ / ₄ K	HE310-2									
50		MP1055-50K	H311	MP1055K	1055	6	219.5	63.50	24.8	129.5	178.5	162.5
	1 ¹⁵ / ₁₆	MP1055-1 ¹⁵ / ₁₆ K	HE311-1 ¹⁵ / ₁₆									
	2	MP1055-2K	HE311-2									

Пожалуйста, проверьте наличие.

Размеры (мм)					Номинальная нагрузка по ISO		Рекомендуемая максимальная скорость Обор./мин.	Масса (прибл.) кг
G	A	A1	B5	d4	Динамическая C _r ньютоны	Статическая C _{0r} ньютоны		
12	41.5	27.5	31.00	45.00	19500	11300	5300	1.3
12	44.5	30.5	35.00	52.00	25700	15300	4500	1.7
12	57.0	40.5	36.00	58.00	32500	19900	4000	2.7
16	60.0	39.5	39.00	65.00	32500	20500	3700	3.2
16	60.0	39.5	42.00	70.00	35000	23200	3400	3.2
16	60.0	39.5	45.00	75.00	43500	29200	3100	4.0

Чугунные опорные подшипниковые узлы марки Self-Lube® на укороченной основе

Серия SNP (метрическая резьба), Серия CNP (резьба UNC)**

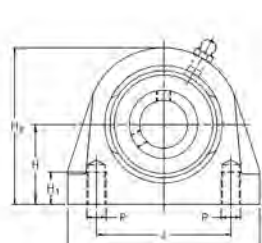

SNP-A
CNP-A

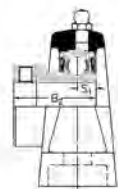

SNP-EC
CNP-EC

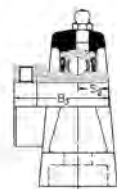

SNP-DEC
CNP-DEC

Диаметр вала		Обозначение RHP Укомплектованный узел				Базовый подшип- ник	Литейная группа	Размеры (мм)				Центры болта	
мм	дюймы							L	H	H1	H2	J	Р SNP
20		SNP20	SNP20A	SNP20EC	SNP20DEC	1020	2	65.0	33.30	13.5	65.8	50.8	M8x1.25
		SNP3/4	SNP3/4A	SNP3/4EC	SNP3/4DEC								
25		SNP25	SNP25A	SNP25EC	SNP25DEC	1025	3	70.0	36.50	13.5	71.5	50.8	M10x1.50
		SNP7/8		SNP7/8EC	SNP7/8DEC								
		SNP15/16		SNP15/16EC	SNP15/16DEC								
30		SNP1	SNP1A	SNP1EC	SNP1DEC	1030	4	96.0	42.90	16.5	83.9	76.2	M10x1.50
		SNP30	SNP30A	SNP30EC	SNP30DEC								
		SNP11/8		SNP11/8EC	SNP11/8DEC								
		SNP13/16		SNP13/16EC	SNP13/16DEC								
35		SNP11/4R	SNP11/4AR	SNP11/4ECR	SNP11/4DEC	1035	5	110.0	47.60	19.5	95.6	82.6	M10x1.50
		SNP35	SNP35A	SNP35EC	SNP35DEC								
		SNP11/4	SNP11/4A	SNP11/4EC	SNP11/4DEC								
		SNP13/8		SNP13/8EC	SNP13/8DEC								
40		SNP17/16		SNP17/16EC	SNP17/16DEC	1040	6	118.0	49.20	19.5	101.7	88.9	M12x1.75
		SNP40	SNP40A	SNP40EC	SNP40DEC								
		SNP11/2	SNP11/2A	SNP11/2EC	SNP11/2DEC								
45		SNP45	SNP45A	SNP45EC	SNP45DEC	1045	7	127.0	54.00	19.5	110.0	95.3	M12x1.75
		SNP15/8		SNP15/8EC	SNP15/8DEC								
		SNP111/16		SNP111/16EC	SNP111/16DEC								
		SNP13/4	SNP13/4A	SNP13/4EC	SNP13/4DEC								
50		SNP50	SNP50A	SNP50EC	SNP50DEC	1050	8	135.0	57.20	23.5	115.0	101.6	M16x2.00
		SNP17/8		SNP17/8EC	SNP17/8DEC								
		SNP115/16		SNP115/16EC	SNP115/16DEC								
55		SNP2R				1055	9	154.0	63.50	26.5	130.0	118.0	M16x2.00
		SNP55		SNP55DEC									
		SNP2		SNP2DEC									
		SNP21/8		SNP21/8DEC									
		SNP23/16		SNP23/16DEC									
60		SNP60		SNP60DEC		1060	10	154.0	69.90	26.5	141.5	118.0	M16x2.00
		SNP21/4		SNP21/4DEC									
		SNP23/8		SNP23/8DEC									
		SNP27/16		SNP27/16DEC									

Пожалуйста, проверьте наличие.

** Данные узлы идентичны серии SNP за исключением резьбы

Устанавливаемые в узел подшипники с маслоотражательными кольцами, представленные на стр. 91 и 92, можно устанавливать в указанные слева корпуса. Обозначение узла будет содержать суффикс «FS», например SNP25FS.

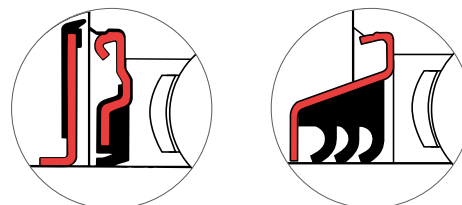

Подшипники узлов с тройным манжетным уплотнением, представленные на стр. 88 и 90, также могут использоваться с данными корпусами. Обозначение такого узла содержит префикс «Т», например TSNP25.

P CNP	Размеры (мм)									Номинальная нагрузка по ISO		Рекомендуемая максимальная скорость Обор./мин.	Масса (прибл.) кг
	A	A1	B	B1	B2	B3	s	s1	s2	Динамическая C _r ньютоны	Статическая C _{0r} ньютоны		
3/8-16UNC	32.0	22.5	31.00	25.80	31.03	43.73	12.73	7.53	17.13	12800	6650	6700	0.9
3/8-16UNC	36.0	25.0	34.10	27.30	31.03	44.43	14.33	7.53	17.53	14000	7880	6250	1.2
7/16-14UNC	40.0	26.5	38.10	31.20	35.73	48.43	15.93	9.03	18.33	19500	11300	5300	1.8
1/2-13UNC	45.0	30.0	42.90	34.90	38.93	51.13	17.53	9.53	18.83	25700	15300	4500	2.4
1/2-13UNC	47.0	32.0	49.20	41.20	43.73	56.33	19.03	11.03	21.43	32500	19900	4000	2.8
1/2-13UNC	48.0	33.0	49.20	41.20	43.73	56.33	19.04	11.04	21.43	32500	20500	3700	3.5
5/8-11UNC	54.0	34.0	51.60	43.50	43.73	62.73	19.04	11.04	24.64	35000	23200	3400	3.3
5/8-11UNC	60.0	41.5	55.60	-	-	71.42	22.24	-	27.84	43500	29200	3100	4.0
5/8-11UNC	60.0	41.5	65.10	-	-	77.84	25.44	-	31.04	48000	33000	2800	4.6

Чугунные фланцевые подшипниковые узлы марки Self-Lube®

Серия SF

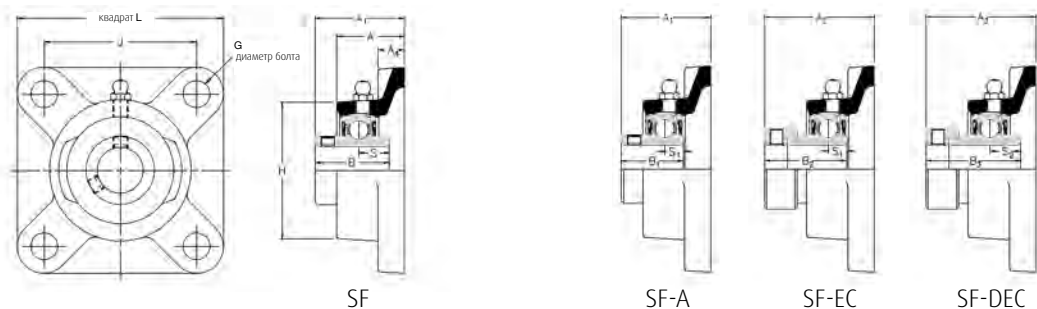

Диаметр вала		Обозначение RHP				Базовый подшипник	Литейная группа	Размеры (мм)					
мм	дюймы							L	H	J	G	A	A1
12		SF12		SF12EC		1017	1	76.2	52.5	54.00	10	24.6	32.87
15		SF15		SF15EC									
16		SF16		SF16EC									
17		SF17		SF17EC									
	1/2	SF1 1/2		SF1 1/2 EC									
	5/8	SF5/8		SF5/8 EC									
20		SF20	SF20A	SF20EC	SF20DEC	1020	2	85.7	60.3	63.50	10	27.8	37.26
	3/4	SF3/4	SF3/4A	SF3/4EC	SF3/4DEC								
25		SF25	SF25A	SF25EC	SF25DEC	1025	3	95.3	68.0	70.00	10	28.6	38.84
	7/8	SF7/8		SF7/8 EC	SF7/8 DEC								
	15/16	SF15/16		SF15/16 EC	SF15/16 DEC								
	1	SF1	SF1A	SF30EC	SF1DEC								
30		SF30	SF30A	SF1EC	SF30DEC	1030	4	108.0	82.6	82.50	10	29.8	42.21
	1 1/8	SF1 1/8		SF1 1/8 EC	SF1 1/8 DEC								
	1 1/16	SF1 1/16		SF1 1/16 EC	SF1 1/16 DEC								
	1 1/4	SF1 1/4 R	SF1 1/4 AR	SF1 1/4 ECR	SF1 1/4 DECR								
35		SF35	SF35A	SF35EC	SF35DEC	1035	5	117.5	95.3	92.00	12	31.4	46.41
	1 1/4	SF1 1/4	SF1 1/4 A	SF1 1/4 EC	SF1 1/4 DEC								
	1 3/8	SF1 3/8		SF1 3/8 EC	SF1 3/8 DEC								
	1 7/16	SF1 7/16		SF1 7/16 EC	SF1 7/16 DEC								
40		SF40	SF40A	SF40EC	SF40DEC	1040	6	130.2	101.6	101.50	12	34.9	54.18
	1 1/2	SF1 1/2	SF1 1/2 A	SF1 1/2 EC	SF1 1/2 DEC								
45		SF45	SF45A	SF45EC	SF45DEC	1045	7	136.5	111.1	105.00	16	35.3	54.18
	1 5/8	SF1 5/8		SF1 5/8 EC	SF1 5/8 DEC								
	1 11/16	SF1 11/16		SF1 11/16 EC	SF1 11/16 DEC								
	1 3/4	SF1 3/4	SF1 3/4 A	SF1 3/4 EC	SF1 3/4 DEC								
50		SF50	SF50A	SF50EC	SF50DEC	1050	8	142.9	115.9	111.00	16	39.7	60.53
	1 7/8	SF1 7/8		SF1 7/8 EC	SF1 7/8 DEC								
	1 15/16	SF1 15/16		SF1 15/16 EC	SF1 15/16 DEC								
	2	SF2R											
55		SF55			SF55DEC	1055	9	161.9	127.0	130.00	16	43.7	64.31
	2	SF2			SF2DEC								
	2 1/8	SF2 1/8			SF2 1/8 DEC								
	2 3/16	SF2 3/16			SF2 3/16 DEC								
60		SF60			SF60DEC	1060	10	174.5	138.1	143.00	16	47.6	73.69
	2 1/4	SF2 1/4			SF2 1/4 DEC								
	2 3/8	SF2 3/8			SF2 3/8 DEC								
	2 7/16	SF2 7/16			SF2 7/16 DEC								
65		SF65R				1065	10/65	174.5	149.5	143.00	16	47.6	73.69
	2 1/2	SF2 1/2			SF2 1/2 DEC								
65		SF65			SF65DEC	1070	11	187.5	155.5	149.22	16	47.6	77.72
70		SF70			SF70DEC								
	2 3/8	SF2 3/8			SF2 3/8 DEC								
	2 11/16	SF2 11/16			SF2 11/16 DEC								
75		SF75			SF75DEC	1075	12	196.5	158.5	152.40	20	51.3	80.90
	2 3/4	SF2 3/4			SF2 3/4 DEC								
	2 7/8	SF2 7/8			SF2 7/8 DEC								
	2 15/16	SF2 15/16			SF2 15/16 DEC								
	3	SF3											

Пожалуйста, проверьте наличие.

Устанавливаемые в узел подшипники с маслоотражательными кольцами, представленные на стр. 91 и 92, можно устанавливать в указанные слева корпуса. Обозначение узла будет содержать суффикс «FS», например SF25FS.

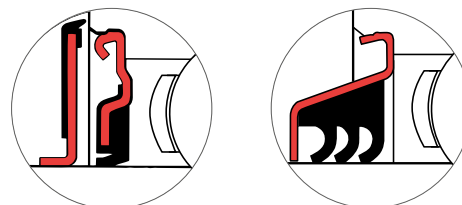

Подшипники узлов с тройным манжетным уплотнением, представленные на стр. 88 и 90, также могут использоваться с данными корпусами. Обозначение такого узла содержит префикс «Т», например TSF25.

Размеры (мм)										Номинальная нагрузка по ISO		Рекомендуемая максимальная скорость Обор./мин.	Масса (прибл.) кг
A2	A3	A4	B	B1	B2	B3	s	s1	s2	Динамическая C _r ньютоны	Статическая C _{0r} ньютоны		
39.01	-	9.5	27.38	-	28.63	-	11.58	6.53	-	9550	4800	7000	0.5
42.42	45.54	11.1	31.00	25.80	31.03	43.73	12.73	7.53	17.13	12800	6650	6700	0.7
42.42	45.95	11.1	34.10	27.30	31.03	44.43	14.33	7.53	17.53	14000	7880	6250	1.0
46.66	50.90	12.7	38.10	31.20	35.73	48.43	15.93	9.03	18.33	19500	11300	5300	1.3
50.34	53.31	12.7	42.90	34.90	38.93	51.13	17.53	9.53	18.83	25700	15300	4500	1.7
56.52	58.90	12.7	49.20	41.20	43.73	56.33	19.03	11.03	21.43	32500	19900	4000	2.2
56.62	58.90	14.3	49.20	41.20	43.73	56.33	19.03	11.03	21.43	32500	20500	3700	2.6
60.60	66.07	14.3	51.60	43.50	43.73	62.73	19.04	11.04	24.64	35000	23200	3400	2.8
-	74.57	17.5	55.60	-	-	71.42	22.24	-	27.84	43500	29200	3100	4.0
-	80.77	17.5	65.10	-	-	77.84	25.44	-	31.04	48000	33000	2800	4.7
-	80.77	18.0	65.10	-	-	85.74	25.44	-	34.14	57500	40000	2600	4.7
-	84.86	18.0	74.60	-	-	85.74	30.24	-	34.14	61000	45000	2450	6.8
-	91.21	23.0	77.80	-	-	92.14	33.34	-	37.34	66000	49500	2300	8.6

Чугунные фланцевые подшипниковые узлы марки Self-Lube®

Серия MSF

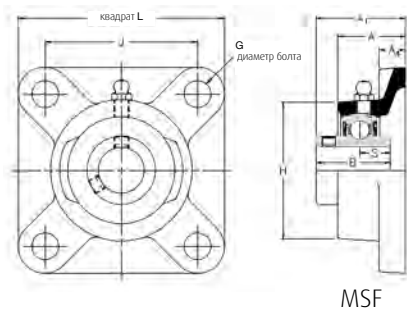

MSF

Диаметр вала		Обозначение RHP	Базовый подшипник	Литейная группа	Размеры (мм)		
мм	дюймы				L	H	J
25		MSF25	1030	1	108.0	82.6	82.50
	1	MSF1					
30		MSF30	1035	2	117.5	95.3	92.00
	1 ³ / ₁₆	MSF1 ³ / ₁₆					
	1 ¹ / ₄	MSF1 ¹ / ₄					
35		MSF35	1040	3	130.2	101.6	101.50
	1 ³ / ₈	MSF1 ³ / ₈					
	1 ⁷ / ₁₆	MSF1 ⁷ / ₁₆					
40		MSF40	1045	4	136.5	111.1	105.00
	1 ¹ / ₂	MSF1 ¹ / ₂					
45		MSF45	1050	5	142.9	115.9	111.00
	1 ¹¹ / ₁₆	MSF1 ¹¹ / ₁₆					
	1 ³ / ₄	MSF1 ³ / ₄					
50		MSF50	1055	6	161.9	127.0	130.00
	1 ⁷ / ₈	MSF1 ⁷ / ₈					
	1 ¹⁵ / ₁₆	MSF1 ¹⁵ / ₁₆					
	2	MSF2					
55		MSF55	1060	7	174.5	138.1	143.00
	2 ³ / ₁₆	MSF2 ³ / ₁₆					
	2 ¹ / ₄	MSF2 ¹ / ₄					
60		MSF60	1070	8	187.6	155.5	149.22
	2 ⁷ / ₁₆	MSF2 ⁷ / ₁₆					
	2 ¹ / ₂	MSF2 ¹ / ₂					
65		MSF65	1075	9	196.5	158.5	152.40
70		MSF70					
	2 ¹¹ / ₁₆	MSF1 ¹¹ / ₁₆					
	2 ³ / ₄	MSF2 ³ / ₄					
75		MSF75	1080	10	196.5	173.5	152.40
	2 ¹⁵ / ₁₆	MSF2 ¹⁵ / ₁₆					
	3	MSF3					
80		MSF80	1085	11	213.5	184.0	171.45
	3 ³ / ₁₆	MSF3 ³ / ₁₆					
	3 ¹ / ₄	MSF3 ¹ / ₄					
85		MSF85	1090	12	213.5	196.5	171.45
90		MSF90					
	3 ⁷ / ₁₆	MSF3 ⁷ / ₁₆					
	3 ¹ / ₂	MSF3 ¹ / ₂					
95		MSF95	3095	13	267.5	235.5	211.12
100		MSF100					
	3 ¹⁵ / ₁₆	MSF3 ¹⁵ / ₁₆					
	4	MSF4					

Пожалуйста, проверьте наличие.

Устанавливаемые в узел подшипники с маслоотражательными кольцами, представленные на стр. 91 и 92, можно устанавливать в указанные слева корпуса. Обозначение узла будет содержать суффикс «FS», например MSF25FS.

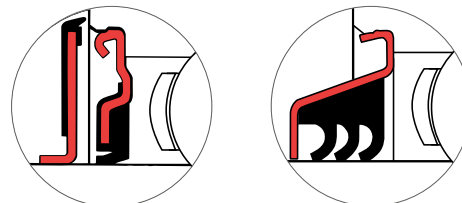

Подшипники узлов с тройным манжетным уплотнением, представленные на стр. 88 и 90, также могут использоваться с данными корпусами. Обозначение такого узла содержит префикс «Т», например TMSF25.

G	Размеры (мм)					Номинальная нагрузка по ISO		Рекомендуемая максимальная скорость Обор./мин.	Масса (прибл.) кг
	A	A1	A4	B	s	Динамическая C _r НЬЮТОНЫ	Статическая C _{0r} НЬЮТОНЫ		
10	29.8	42.21	12.7	38.10	15.93	19500	11300	5300	1.3
12	31.4	46.41	12.7	42.90	17.53	25700	15300	4500	1.7
12	34.9	54.18	12.7	49.20	19.03	32500	19900	4000	2.2
16	35.3	54.18	14.3	49.20	19.03	32500	20500	3700	2.6
16	39.7	60.53	14.3	51.60	19.04	35000	23200	3400	2.8
16	43.7	64.31	17.5	55.60	22.24	43500	29200	3100	4.0
16	47.6	73.69	17.5	65.10	25.44	48000	33000	2800	4.7
16	47.6	77.20	18.0	74.60	30.24	61000	45000	2450	6.8
20	51.3	80.90	23.0	77.80	33.34	66000	49500	2300	8.6
20	55.0	88.87	23.0	82.60	33.34	71500	54500	2150	9.3
20	54.3	89.64	26.0	85.70	34.15	83000	64000	2000	11.1
20	61.7	100.76	26.0	96.00	39.74	96000	71500	1900	13.2
24	83.5	126.95	32.0	117.48	49.31	157000	122000	1600	24.7

Чугунные фланцевые подшипниковые узлы марки Self-Lube® с закрепительными втулками

Серия MSF 1000-K

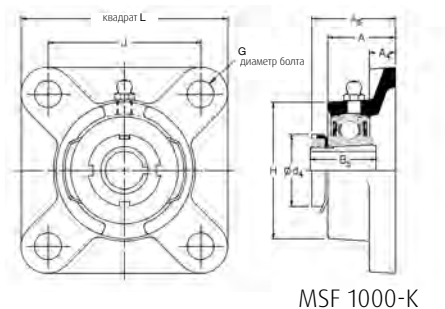

MSF 1000-K

Диаметр вала мм	Обозначение RHP Укомплектованный узел	Втулка, гайка и стопорная шайба	Узел без втулки, гайки и стопорной шайбы	Базовый подшипник	Литейная группа	Размеры (мм)		
						L	H	J
20	MSF1025-20K	H305	MSF1025K	1025	SF3	95.3	68.0	70.0
	MSF1025-3/4K	HE305-3/4						
25	MSF1030-25K	H306	MSF1030K	1030	1	108.0	82.6	82.5
	MSF1030-15/16K	HE306-15/16						
	MSF1030-1K	HE306-1						
30	MSF1035-30K	H307	MSF1035K	1035	2	117.5	95.3	92.0
	MSF1035-1 1/8K	HE307-1 1/8						
	MSF1035-1 3/16K	HE307-1 3/16						
35	MSF1040-35K	H308	MSF1040K	1040	3	130.2	101.6	101.5
	MSF1040-1 1/4K	HE308-1 1/4						
	MSF1040-1 3/8K	HE308-1 3/8						
40	MSF1045-40K	H309	MSF1045K	1045	4	136.5	111.1	105.0
	MSF1045-1 7/16K	HE309-1 7/16						
	MSF1045-1 1/2K	HE309-1 1/2						
45	MSF1050-45K	H310	MSF1050K	1050	5	142.9	115.9	111.0
	MSF1050-1 1 1/16K	HE310-1 1 1/16						
	MSF1050-1 3/4K	HE310-1 3/4						
50	MSF1055-50K	H311	MSF1055K	1055	6	161.9	127.0	130.0
	MSF1055-1 15/16K	HE311-1 15/16						
	MSF1055-2K	HE311-2						

Пожалуйста, проверьте наличие.

G	Размеры (мм)					Номинальная нагрузка по ISO		Рекомендуемая максимальная скорость Обор./мин.	Масса (прибл.) кг
	A	A4	A5	B5	d4	Динамическая C _r НЬЮТОНЫ	Статическая C _{0r} НЬЮТОНЫ		
10	28.6	11.1	36.5	29.0	38.0	14000	7880	6250	1.0
10	29.8	12.7	38.0	31.0	45.0	19500	11300	5300	1.3
12	31.4	12.7	40.5	35.0	52.0	25700	15300	4500	1.7
12	34.9	12.7	45.0	36.0	58.0	32500	19900	4000	2.2
16	35.3	14.3	46.5	39.0	65.0	32500	20500	3700	2.6
16	39.7	14.3	52.0	42.0	70.0	35000	23200	3400	2.8
16	43.7	17.5	55.5	45.0	75.0	43500	29200	3100	4.0

Чугунные фланцевые подшипниковые узлы марки Self-Lube®

Серия SFT

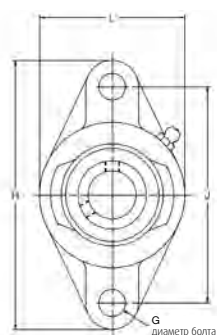

SFT



SFT-A



SFT-EC



SFT-DEC

Диаметр вала		Обозначение RHP				Базовый подшипник	Литейная группа	Размеры (мм)					
мм	дюймы							L	H	J	G	A	A1
12		SFT12		SFT12EC		1017	1	52.5	98.5	76.50	10	24.6	32.87
15		SFT15		SFT15EC									
16		SFT16		SFT16EC									
17		SFT17		SFT17A									
	1/2	SFT1/2		SFT1/2EC									
	5/8	SFT5/8		SFT5/8EC									
20		SFT20	SFT20A	SFT20EC	SFT20DEC	1020	2	60.3	111.9	90.00	10	27.8	37.26
	3/4	SFT3/4	SFT3/4A	SFT3/4EC	SFT3/4DEC								
25		SFT25	SFT25A	SFT25EC	SFT25DEC	1025	3	70.0	125.5	99.00	10	28.6	38.84
	7/8	SFT7/8		SFT7/8EC	SFT7/8DEC								
	15/16	SFT15/16		SFT15/16EC	SFT15/16DEC								
	1	SFT1	SFT1A	SFT1EC	SFT1DEC								
30		SFT30	SFT30A	SFT30EC	SFT30DEC	1030	4	82.6	141.3	116.50	10	29.8	42.21
	1 1/8	SFT1 1/8		SFT1 1/8EC	SFT1 1/8DEC								
	1 3/16	SFT1 3/16		SFT1 3/16EC	SFT1 3/16DEC								
	1 1/4	SFT1 1/4R	SFT1 1/4AR	SFT1 1/4ECR	SFT1 1/4DECR								
35		SFT35	SFT35A	SFT35EC	SFT35DEC	1035	5	95.5	155.5	130.00	12	31.4	46.41
	1 1/4	SFT1 1/4	SFT1 1/4A	SFT1 1/4EC	SFT1 1/4DEC								
	1 3/8	SFT1 3/8		SFT1 3/8EC	SFT1 3/8DEC								
	1 7/16	SFT1 7/16		SFT1 7/16EC	SFT1 7/16DEC								
40		SFT40	SFT40A	SFT40EC	SFT40DEC	1040	6	104.5	171.4	143.50	12	34.9	54.18
	1 1/2	SFT1 1/2	SFT1 1/2A	SFT1 1/2EC	SFT1 1/2DEC								
45		SFT45	SFT45A	SFT45EC	SFT45DEC	1045	7	111.1	179.4	148.50	16	35.3	54.18
	1 5/8	SFT1 5/8		SFT1 5/8EC	SFT1 5/8DEC								
	1 11/16	SFT1 11/16		SFT1 11/16EC	SFT1 11/16DEC								
	1 3/4	SFT1 3/4	SFT1 3/4A	SFT1 3/4EC	SFT1 3/4DEC								
50		SFT50	SFT50A	SFT50EC	SFT50DEC	1050	8	115.9	188.9	157.00	16	39.7	60.53
	1 7/8	SFT1 7/8		SFT1 7/8EC	SFT1 7/8DEC								
	1 15/16	SFT1 15/16		SFT1 15/16EC	SFT1 15/16DEC								
	2	SFT2R											
55		SFT55		SFT55DEC		1055	9	127.0	215.9	184.00	16	43.7	64.31
	2	SFT2		SFT2DEC									
	2 1/8	SFT2 1/8		SFT2 1/8DEC									
	2 3/16	SFT2 3/16		SFT2 3/16DEC									
60		SFT60		SFT60DEC		1060	10	138.1	235.0	202.00	16	47.6	73.69
	2 1/4	SFT2 1/4		SFT2 1/4DEC									
	2 3/8	SFT2 3/8		SFT2 3/8DEC									
	2 7/16	SFT2 7/16		SFT2 7/16DEC									

Пожалуйста, проверьте наличие.

Устанавливаемые в узел подшипники с маслоотражательными кольцами, представленные на стр. 91 и 92, можно устанавливать в указанные слева корпуса. Обозначение узла будет содержать суффикс «FS», например SFT25FS.

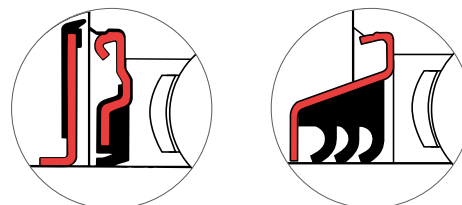

Подшипники узлов с тройным манжетным уплотнением, представленные на стр. 88 и 90, также могут использоваться с данными корпусами. Обозначение такого узла содержит префикс «Т», например TSFT25.

Размеры (мм)										Номинальная нагрузка по ISO		Рекомендуемая максимальная скорость Обор./мин.	Масса (прибл.) кг
A2	A3	A4	B	B1	B2	B3	s	s1	s2	Динамическая C _r ньютоны	Статическая C _{0r} ньютоны		
39.01	-	9.5	27.38	-	28.63	-	11.58	6.53	-	9550	4800	7000	0.4
42.42	45.54	11.1	31.00	25.80	31.03	43.73	12.73	7.53	17.13	12800	6650	6700	0.6
42.42	45.95	11.1	34.10	27.30	31.03	44.43	14.33	7.53	17.53	14000	7880	6520	0.9
46.66	50.09	12.7	38.10	31.20	35.73	48.43	15.93	9.03	18.33	19500	11300	5300	1.1
50.34	53.34	12.7	42.90	34.90	38.93	51.13	17.53	9.53	18.83	25700	15300	4500	1.4
56.62	58.90	12.7	49.20	41.20	43.73	56.33	19.03	11.03	21.43	32500	19900	4000	1.9
56.62	58.90	14.3	49.20	41.20	43.73	56.33	19.04	11.03	21.43	32500	20500	3700	2.2
60.60	66.07	14.3	51.60	43.50	43.73	62.73	19.04	11.04	24.64	35000	23200	3400	2.5
-	74.57	17.5	55.60	-	-	71.42	22.24	-	27.84	43500	29200	3100	3.5
-	80.77	17.5	65.10	-	-	77.84	25.44	-	31.04	48000	33000	2800	4.3

Чугунные фланцевые подшипниковые узлы марки Self-Lube®

Серия MSFT

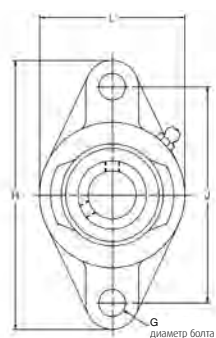

MSFT

Диаметр вала		Обозначение RHP	Базовый подшипник	Литейная группа	Размеры (мм)		
мм	дюймы				L	H	J
25		MSFT25	1030	1	82.6	141.3	116.50
	1	MSFT1					
30		MSFT30	1035	2	95.5	155.5	130.00
	1 ³ / ₁₆	MSFT1 ³ / ₁₆					
	1 ¹ / ₄	MSFT1 ¹ / ₄					
35		MSFT35	1040	3	101.6	171.4	143.50
	1 ³ / ₈	MSFT1 ³ / ₈					
	1 ⁷ / ₁₆	MSFT1 ⁷ / ₁₆					
40		MSFT40	1045	4	111.1	179.4	148.50
	1 ¹ / ₂	MSFT1 ¹ / ₂					
45		MSFT45	1050	5	115.9	188.9	157.00
	1 ¹¹ / ₁₆	MSFT1 ¹¹ / ₁₆					
	1 ³ / ₄	MSFT1 ³ / ₄					
50		MSFT50	1055	6	127.0	215.9	184.00
	1 ⁷ / ₈	MSFT1 ⁷ / ₈					
	1 ¹⁵ / ₁₆	MSFT1 ¹⁵ / ₁₆					
	2	MSFT2					
55		MSFT55	1060	7	138.1	235.0	202.00
	2 ³ / ₁₆	MSFT2 ³ / ₁₆					

Пожалуйста, проверьте наличие.

Устанавливаемые в узел подшипники с маслоотражательными кольцами, представленные на стр. 91 и 92, можно устанавливать в указанные слева корпуса. Обозначение узла будет содержать суффикс «FS», например MSFT40FS.

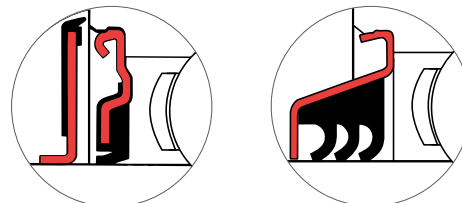

Подшипники узлов с тройным манжетным уплотнением, представленные на стр. 88 и 90, также могут использоваться с данными корпусами. Обозначение такого узла содержит префикс «Т», например TMSFT40.

G	Размеры (мм)					Номинальная нагрузка по ISO		Рекомендуемая максимальная скорость Обор./мин.	Масса (прибл.) кг
	A	A1	A4	B	s	Динамическая C _r НЬЮТОНЫ	Статическая C _{0r} НЬЮТОНЫ		
10	29.8	42.21	12.7	38.10	15.93	19500	11300	5300	1.1
12	31.4	46.41	12.7	42.90	17.53	25700	15300	4500	1.4
12	34.9	54.18	12.7	49.20	19.03	32500	19900	4000	1.9
16	35.3	54.18	14.3	49.20	19.04	32500	20500	3700	2.2
16	39.7	60.53	14.3	51.60	19.04	35000	23200	3400	2.5
16	43.7	64.31	17.5	55.60	22.24	43500	29200	3100	3.5
16	47.6	73.69	17.5	65.10	25.44	48000	33000	2800	4.3

Чугунные фланцевые подшипниковые узлы марки Self-Lube® с закрепительными втулками

Серия MSFT 1000-K

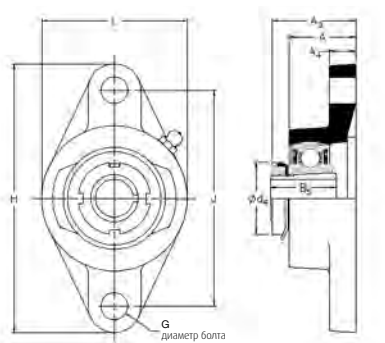

MSFT 1000-K

Диаметр вала мм	Обозначение RHP Укомплектованный узел	Втулка, гайка и стопорная шайба	Узел без втулки, гайки и стопорной шайбы	Базовый подшипник	Литейная группа	Размеры (мм)		
						L	H	J
20	MSFT1025-20K	H305	MSFT1025K	1025	SFT3	68.3	123.8	99.0
	MSFT1025-3/4K	HE305-3/4						
25	MSFT1030-25K	H306	MSFT1030K	1030	1	82.6	141.3	116.5
	MSFT1030-15/16K	HE306-15/16						
	MSFT1030-1K	HE306-1						
30	MSFT1035-30K	H307	MSFT1035K	1035	2	95.5	155.5	130.0
	MSFT1035-11/8K	HE307-11/8						
	MSFT1035-13/16K	HE307-13/16						
35	MSFT1040-35K	H308	MSFT1040K	1040	3	101.6	171.4	143.5
	MSFT1040-11/4K	HE308-11/4						
	MSFT1040-13/8K	HE308-13/8						
40	MSFT1045-40K	H309	MSFT1045K	1045	4	111.1	179.4	148.5
	MSFT1045-17/16K	HE309-17/16						
	MSFT1045-11/2K	HE309-11/2						
45	MSFT1050-45K	H310	MSFT1050K	1050	5	115.9	188.9	157.0
	MSFT1050-111/16K	HE310-111/16						
	MSFT1050-13/4K	HE310-13/4						
50	MSFT1055-50K	H311	MSFT1055K	1055	6	127.0	215.9	184.0
	MSFT1055-115/16K	HE311-115/16						
	MSFT1055-2K	HE311-2						

Пожалуйста, проверьте наличие.

G	Размеры (мм)					Номинальная нагрузка по ISO		Рекомендуемая максимальная скорость Обор./мин.	Масса (прибл.) кг
	A	A4	A5	B5	d4	Динамическая C _r ньютоны	Статическая C _{0r} ньютоны		
10	28.6	11.1	36.5	29.0	38.0	14000	7880	6250	0.9
10	29.8	12.7	38.0	31.0	45.0	19500	11300	5300	1.1
12	31.4	12.7	40.5	35.0	52.0	25700	15300	4500	1.4
12	34.9	12.7	45.0	36.0	58.0	32500	19900	4000	1.9
16	35.3	14.3	46.5	39.0	65.0	32500	20500	3700	2.2
16	39.7	14.3	52.0	42.0	70.0	35000	23200	3400	2.5
16	43.7	17.5	55.5	45.0	75.0	43500	29200	3100	3.5

Чугунные фланцевые подшипниковые узлы марки Self-Lube® Серия LFTC

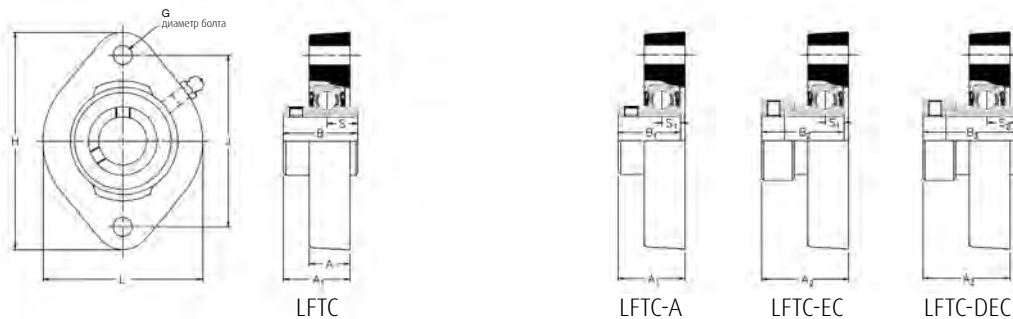

Диаметр вала		Обозначение RHP				Базовый подшипник	Литейная группа	Размеры (мм)				
мм	дюймы							L	H	J	G	A
12		LFTC12		LFTC12EC		1017	1	58.5	81.0	63.5	6.0	15.0
15		LFTC15		LFTC15EC								
16		LFTC16		LFTC16EC								
17		LFTC17		LFTC17EC								
	1/2	LFTC1/2		LFTC1/2EC								
	5/8	LFTC5/8		LFTC5/8EC								
20		LFTC20	LFTC20A	LFTC20EC	LFTC20DEC	1020	2	66.5	90.5	71.5	8.0	17.0
	3/4	LFTC3/4	LFTC3/4A	LFTC3/4EC	LFTC3/4DEC							
25		LFTC25	LFTC25A	LFTC25EC	LFTC25DEC	1025	3	71.0	96.0	76.0	8.0	17.5
	7/8	LFTC7/8		LFTC7/8EC	LFTC7/8DEC							
	15/16	LFTC15/16		LFTC15/16EC	LFTC15/16DEC							
	1	LFTC1	LFTC1A	LFTC1EC	LFTC1DEC							
30		LFTC30	LFTC30A	LFTC30EC	LFTC30DEC	1030	4	84.0	112.0	90.5	10.0	20.5
	1 1/8	LFTC1 1/8		LFTC1 1/8EC	LFTC1 1/8DEC							
	1 3/16	LFTC1 3/16		LFTC1 3/16EC	LFTC1 3/16DEC							
	1 1/4	LFTC1 1/4	LFTC1 1/4A	LFTC1 1/4EC	LFTC1 1/4DEC							
35		LFTC35	LFTC 35A	LFTC35EC	LFTC35DEC	1035	5	93.0	125.0	100.0	10.0	22.0
	1 1/4	LFTC1 1/4L	LFTC1 1/4AL	LFTC1 1/4ECL	LFTC1 1/4DECL							
	1 3/8	LFTC1 3/8		LFTC1 3/8EC	LFTC1 3/8DEC							
	1 7/16	LFTC1 7/16		LFTC1 7/16EC	LFTC1 7/16DEC							

Пожалуйста, проверьте наличие.

Устанавливаемые в узел подшипники с маслоотражательными кольцами, представленные на стр. 91 и 92, можно устанавливать в указанные слева корпуса. Обозначение узла будет содержать суффикс «FS», например LF7C 7/8 FS.

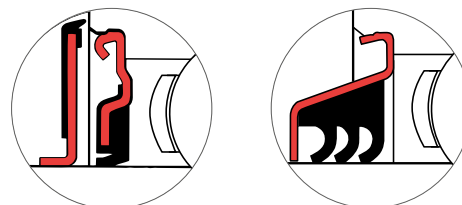

Подшипники узлов с тройным манжетным уплотнением, представленные на стр. 88 и 90, также могут использоваться с данными корпусами. Обозначение такого узла содержит префикс «Т», например TL7C 7/8.

Размеры (мм)										Номинальная нагрузка по ISO		Рекомендуемая максимальная скорость Обор./мин.	Масса (прибл.) кг
A1	A2	A3	B	B1	B2	B3	s	s1	s2	Динамическая C _r НЬЮТОНЫ	Статическая C _{0r} НЬЮТОНЫ		
24.27	30.43	-	27.38	-	28.63	-	11.58	6.53	-	9550	4800	7000	0.3
27.76	32.92	36.04	31.00	25.80	31.03	43.73	12.73	7.53	17.13	12800	6650	6700	0.4
29.24	32.82	36.35	34.00	27.30	31.03	44.43	14.33	7.53	17.53	14000	7880	6250	0.5
33.62	38.07	41.50	38.10	31.20	35.73	48.43	15.93	9.03	18.33	19500	11300	5300	0.8
37.80	41.74	44.71	42.90	34.90	38.93	51.13	17.53	9.53	18.83	25700	15300	4500	1.1

Чугунные фланцевые подшипниковые узлы марки Self-Lube® картриджного типа Серия FC

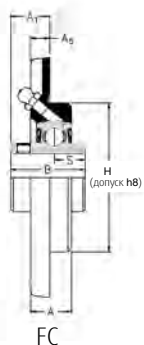
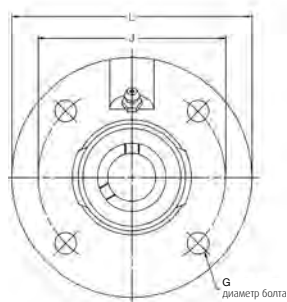

Допуски корпуса для обеспечения
втулочного соединения "Н" см. на стр. 21

Примечание:
Отверстие для повторной смазки -
шаг M5 × 0.8



FC-A



FC-EC



FC-DEC

Диаметр вала		Обозначение RHP				Базовый подшипник	Литейная группа	Размеры (мм)					
мм	дюймы							L	H	J	G	A	A1
20		FC20	FC20A	FC20EC	FC20DEC	1020	2	100.0	62.0	78.0	8	17.0	16.29
		FC3/4	FC3/4A	FC3/4EC	FC3/4DEC								
25		FC25	FC25A	FC25EC	FC25DEC	1025	3	115.0	70.0	90.0	8	19.0	17.34
		FC7/8		FC7/8EC	FC7/8DEC								
		FC15/16		FC15/16EC	FC15/16DEC								
		FC1	FC1A	FC1EC	FC1DEC								
30		FC30	FC30A	FC30EC	FC30DEC	1030	4	125.0	80.0	100.0	10	20.5	20.22
		FC13/16		FC13/16EC	FC13/16DEC								
		FC11/4R	FC11/4AR	FC11/4ECR	FC11/4DEC								
		FC11/4	FC11/4A	FC11/4EC	FC11/4DEC								
35		FC35	FC35A	FC35EC	FC35DEC	1035	5	135.0	90.0	110.0	10	20.5	24.40
		FC13/8		FC13/8EC	FC13/8DEC								
		FC17/16		FC17/16EC	FC17/16DEC								
		FC11/2	FC11/2A	FC11/2EC	FC11/2DEC								
40		FC40	FC40A	FC40EC	FC40DEC	1040	6	145.0	100.0	120.0	10	23.0	29.18
		FC13/4		FC13/4EC	FC13/4DEC								
		FC111/16		FC111/16EC	FC111/16DEC								
		FC13/4	FC13/4A	FC13/4EC	FC13/4DEC								
45		FC45	FC45A	FC45EC	FC45DEC	1045	7	155.0	105.0	130.0	12	25.0	28.18
		FC15/8		FC15/8EC	FC15/8DEC								
		FC111/16		FC111/16EC	FC111/16DEC								
		FC13/4	FC13/4A	FC13/4EC	FC13/4DEC								
50		FC50	FC50A	FC50EC	FC50DEC	1050	8	165.0	110.0	135.0	12	25.0	31.52
		FC17/8		FC17/8EC	FC17/8DEC								
		FC115/16		FC115/16EC	FC115/16DEC								
		FC2											
55		FC55			FC55DEC	1055	9	185.0	125.0	150.0	16	27.5	33.30
		FC2			FC2DEC								
		FC21/8			FC21/8DEC								
		FC23/16			FC23/16DEC								
60		FC60			FC60DEC	1060	10	195.0	135.0	160.0	16	29.0	38.65
		FC21/4			FC21/4DEC								
		FC23/8			FC23/8DEC								
		FC27/16			FC27/16DEC								

Пожалуйста, проверьте наличие.

Устанавливаемые в узел подшипники с маслоотражательными кольцами, представленные на стр. 91 и 92, можно устанавливать в указанные слева корпуса. Обозначение узла будет содержать суффикс «FS», например FC40FS.

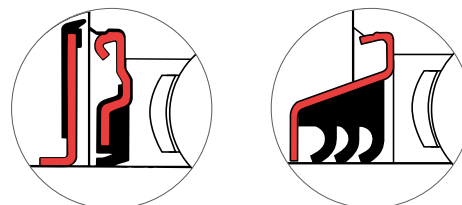

Подшипники узлов с тройным манжетным уплотнением, представленные на стр. 88 и 90, также могут использоваться с данными корпусами. Обозначение такого узла содержит префикс «Т», например TFC40.

Размеры (мм)										Номинальная нагрузка по ISO		Рекомендуемая максимальная скорость Обор./мин.	Масса (прибл.) кг
A2	A3	A4	B	B1	B2	B3	s	s1	s2	Динамическая C _r Ньютоны	Статическая C _{0r} Ньютоны		
21.45	24.57	8.00	31.00	25.80	31.03	43.73	12.73	7.53	17.13	12800	6650	6700	0.7
20.86	24.41	9.00	34.10	27.30	31.03	44.43	14.33	7.53	17.53	14000	7880	6250	0.9
24.64	28.10	9.50	38.10	31.20	35.73	48.43	15.93	9.03	18.33	19500	11300	5300	1.1
28.33	31.29	10.00	42.90	34.90	38.93	51.13	17.53	9.53	18.83	25700	15300	4500	1.5
31.59	33.88	11.50	49.20	41.20	43.73	56.33	19.03	11.03	21.43	32500	19900	4000	1.8
30.59	32.88	12.00	49.20	41.20	43.73	56.33	19.04	11.03	21.43	32500	20500	3700	2.2
31.63	37.14	13.00	51.60	43.50	43.73	62.73	19.04	11.04	24.64	35000	23200	3400	2.8
-	43.72	15.00	55.60	-	-	71.42	22.24	-	27.84	43500	29200	3100	4.0
-	45.89	16.00	65.10	-	-	77.84	25.44	-	31.04	48000	33000	2800	4.7

Чугунные фланцевые подшипниковые узлы марки Self-Lube® картриджного типа Серия MFC

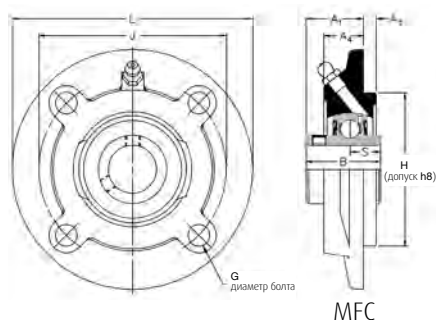

Допуски корпуса для обеспечения
втулочного соединения "Н" см. стр. 21

Диаметр вала		Обозначение RHP	Базовый подшипник	Литейная группа	Размеры (мм)		
мм	дюймы				L	H	J
25		MFC25	1030	1	111.1	76.2	92.1
	1	MFC1					
	1¼	MFC1¼R					
30		MFC30	1035	2	127.0	85.7	104.8
	1¾	MFC1¾					
	1¼	MFC1¼					
35		MFC35	1040	3	133.4	92.1	111.1
40		MFC40					
	1¾	MFC1¾					
	1¾	MFC1¾					
	1½	MFC1½					
45		MFC45	1050	4	155.6	108.0	130.2
	1½	MFC1½					
	1¾	MFC1¾					
	2	MFC2R					
50		MFC50	1055	5	161.9	114.3	136.5
	1¾	MFC1¾					
	1½	MFC1½					
	2	MFC2					
55		MFC55	1060	6	181.0	127.0	152.4
	2¼	MFC2¼					
	2¼	MFC2¼					
60		MFC60	1070	7	193.7	139.7	165.1
65		MFC65R					
	2¼	MFC2¼					
	2½	MFC2½					
65		MP65	1075	8	222.2	161.9	190.5
70		MFC70					
	2½	MFC2½					
	2¾	MFC2¾					
75		MFC75	1080	9	222.2	161.9	190.5
80		MFC80					
	2½	MFC2½					
	3	MFC3					
	3¼	MFC3¼					
85		MFC85	1090	10	260.4	187.3	219.1
90		MFC90					
	3¾	MFC3¾					
	3½	MFC3½					
95		MFC95	3095	11	298.4	228.6	260.4
100		MFC100					
	3¾	MFC3¾					
	4	MFC4					

Пожалуйста, проверьте наличие.

Устанавливаемые в узел подшипники с маслоотражательными кольцами, представленные на стр. 91 и 92, можно устанавливать в указанные слева корпуса. Обозначение узла будет содержать суффикс «FS», например MFC30FS.

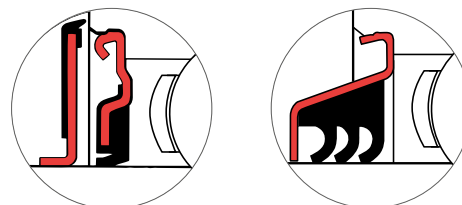

Подшипники узлов с тройным манжетным уплотнением, представленные на стр. 88 и 90, также могут использоваться с данными корпусами. Обозначение такого узла содержит префикс «Т», например ТМFC30.

G	Размеры (мм)					Номинальная нагрузка по ISO		Рекомендуемая максимальная скорость Обор./мин.	Масса (прибл.) кг
	A1	A4	A5	B	s	Динамическая C _r ньютоны	Статическая C _{0r} ньютоны		
8	33.32	21.0	6.4	38.10	15.93	19500	11300	5300	1.4
10	33.32	19.0	6.4	42.90	17.53	25700	15300	4500	1.5
10	38.10	19.0	6.4	49.20	19.03	32500	19900	4000	1.9
10	39.67	19.0	6.4	51.60	19.04	35000	23200	3400	2.7
10	39.67	19.0	6.4	55.60	22.24	43500	29200	3100	3.0
12	42.85	15.9	9.5	65.10	25.44	48000	33000	2800	3.4
12	46.02	15.9	12.7	74.60	30.24	61000	45000	2450	4.5
16	50.80	21.0	12.7	77.80	33.34	66000	49500	2300	5.9
16	50.80	16.7	12.7	82.60	33.34	71500	54500	2150	5.4
20	67.46	29.4	12.7	96.00	39.74	96000	71500	1900	9.8
20	88.90	46.0	12.7	117.48	49.31	157000	122000	1600	17.7

Чугунные подшипниковые узлы марки Self-Lube® натяжного типа Серия ST

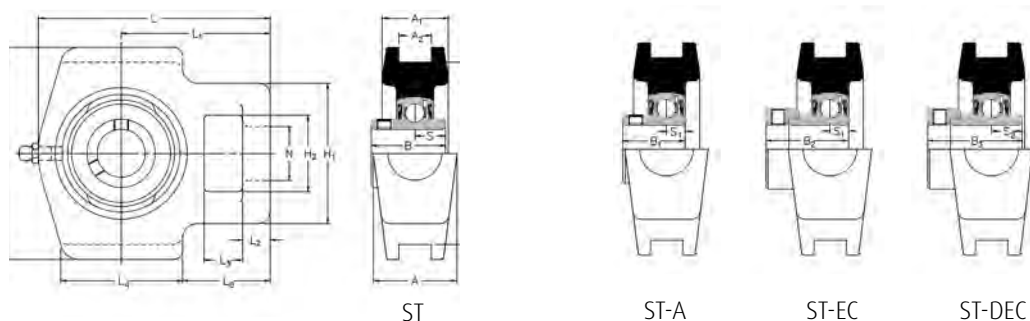

Диаметр вала		Обозначение RHP				Базовый подшипник	Литейная группа	Размеры (мм)						
мм	дюймы							L	L1	L2	L3	L4	L5	H
20		ST20	ST20A	ST20EC	ST20DEC	1020	2	96.5	62.0	11.5	16.0	50.5	36.5	88.5
	3/4	ST3/4	ST3/4A	ST3/4EC	ST3/4DEC									
25		ST25	ST25A	ST25EC	ST25DEC	1025	3	98.0	62.0	11.5	16.0	50.5	36.5	88.5
	7/8	ST7/8		ST7/8EC	ST7/8DEC									
	15/16	ST15/16		ST15/16EC	ST15/16DEC									
30	1	ST1	ST1A	ST1EC	ST1DEC	1030	4	115.5	71.7	12.5	16.5	64.5	43.0	101.5
	1 1/8	ST1 1/8		ST1 1/8EC	ST1 1/8DEC									
	1 3/16	ST1 3/16		ST1 3/16EC	ST1 3/16DEC									
	1 1/4	ST1 1/4R	ST1 1/4AR	ST1 1/4ECR	ST1 1/4DEC R									
35		ST35	ST35A	ST35EC	ST35DEC	1035	5	124.0	75.5	12.5	16.5	64.5	43.0	101.5
	1 1/4	ST1 1/4	ST1 1/4A	ST1 1/4EC	ST1 1/4DEC									
	1 3/8	ST1 3/8		ST1 3/8EC	ST1 3/8DEC									
	1 7/16	ST1 7/16		ST1 7/16EC	ST1 7/16DEC									
40		ST40	ST40A	ST40EC	ST40DEC	1040	6	143.5	89.2	15.5	20.5	81.5	50.5	118.0
	1 1/2	ST1 1/2	ST1 1/2A	ST1 1/2EC	ST1 1/2DEC									
45		ST45	ST45A	ST45EC	ST45DEC	1045	7	147.0	89.2	15.5	20.5	81.5	50.5	118.0
	1 5/8	ST1 5/8		ST1 5/8EC	ST1 5/8DEC									
	1 11/16	ST1 11/16		ST1 11/16EC	ST1 11/16DEC									
	1 3/4	ST1 3/4	ST1 3/4A	ST1 3/4EC	ST1 3/4DEC									
50		ST50	ST50	ST50EC	ST50DEC	1050	8	151.0	90.5	15.5	20.5	81.5	50.5	118.0
	1 7/8	ST1 7/8		ST1 7/8EC	ST1 7/8DEC									
	1 15/16	ST1 15/16		ST1 15/16EC	ST1 15/16DEC									
	2	ST2R												
55		ST55			ST55DEC	1055	9	182.0	114.0	19.0	32.0	97.5	70.0	146.0
	2	ST2			ST2DEC									
	2 1/8	ST2 1/8			ST2 1/8DEC									
	2 3/16	ST2 3/16			ST2 3/16DEC									
60		ST60			ST60DEC	1060	10	192.0	119.0	19.0	32.0	97.5	70.0	146.0
	2 1/4	ST2 1/4			ST2 1/4DEC									
	2 3/8	ST2 3/8			ST2 3/8DEC									
	2 7/16	ST2 7/16			ST2 7/16DEC									
65		ST65			ST65DEC	1070	11	222.5	137.5	21.5	32.0	120.5	77.0	166.5
70	ST70			ST70DEC										
75	2 1/2	ST2 1/2			ST2 1/2DEC	1075	12	222.5	137.5	21.5	32.0	120.5	77.0	166.5
	2 11/16	ST2 11/16			ST2 11/16DEC									
	2 3/4	ST2 3/4			ST2 3/4DEC									
80	2 7/8	ST2 7/8			ST2 7/8DEC	1080	13	231.5	139.5	20.5	32.0	125.0	74.0	184.0
	2 15/16	ST2 15/16			ST2 15/16DEC									
	3	ST3												
	3 3/16	ST3 3/16												
85		ST85				1085	14	260.5	162.0	28.5	38.0	140.0	90.5	198.5
	3 1/4	ST3 1/4												
	3 3/8	ST3 3/8												
	3 7/16	ST3 7/16												

Пожалуйста, проверьте наличие.

Устанавливаемые в узел подшипники с маслоотражательными кольцами, представленные на стр. 91 и 92, можно устанавливать в указанные слева корпуса. Обозначение узла будет содержать суффикс «FS», например ST45FS.

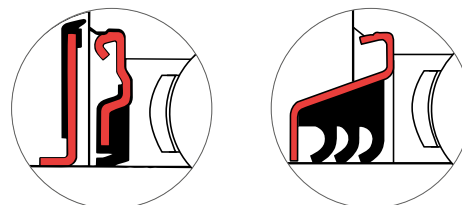

Подшипники узлов с тройным манжетным уплотнением, представленные на стр. 88 и 90, также могут использоваться с данными корпусами. Обозначение такого узла содержит префикс «Т», например TST45.

Размеры (мм)														Номинальная нагрузка по ISO		Рекомендуемая максимальная скорость обор./мин.	Масса (прибл.) кг
H1	H2	H3	N	A	A1	A2	B	B1	B2	B3	s	s1	s2	Динамическая C _r ньютоны	Статическая C _{0r} ньютоны		
58.5	32.0	76.0	22.5	36.0	27.5	13.50	31.00	25.80	31.03	43.73	12.73	7.53	17.13	12800	6650	6700	0.8
58.5	32.0	76.0	22.5	36.0	27.5	13.50	34.10	27.30	31.03	44.43	14.33	7.53	17.53	14000	7880	6250	1.0
64.5	37.5	89.0	22.5	36.5	30.0	13.50	38.10	31.20	35.73	48.43	15.93	9.03	18.33	19500	11300	5300	1.6
64.5	37.5	89.0	22.5	36.5	30.0	13.50	42.90	34.90	38.93	51.13	17.53	9.53	18.83	25700	15300	4500	1.6
82.5	49.5	101.0	29.0	49.5	37.0	17.50	49.20	41.20	43.73	56.33	19.03	11.03	21.43	32500	19900	4000	2.7
82.5	49.5	101.0	29.0	49.5	37.0	17.50	49.20	41.20	43.73	56.33	19.04	11.03	21.43	32500	20500	3700	2.8
82.5	49.5	101.0	29.0	49.5	37.0	17.50	51.60	43.50	43.73	62.73	19.04	11.03	24.64	35000	23200	3400	2.8
101.0	64.0	130.0	35.0	63.5	46.5	27.00	55.60	-	-	71.42	22.24	-	27.84	43500	29200	3100	4.2
101.0	64.0	130.0	35.0	63.5	46.5	27.00	65.10	-	-	77.84	25.44	-	31.04	48000	33000	2800	5.4
113.0	70.0	150.8	42.0	70.0	50.5	27.00	74.60	-	-	85.74	30.24	-	34.14	61000	45000	2450	7.9
113.0	70.0	150.8	42.0	70.0	50.5	27.00	77.80	-	-	92.14	33.34	-	37.34	66000	49500	2300	8.4
113.0	70.0	165.1	42.0	70.0	54.0	27.00	82.60	-	-	-	33.34	-	-	71500	54500	2150	9.0
124.0	73.0	173.0	47.5	79.5	68.5	46.05	85.70	-	-	-	34.15	-	-	83000	64000	2000	13.7

Чугунные подшипниковые узлы марки Self-Lube® натяжного типа Серия MST

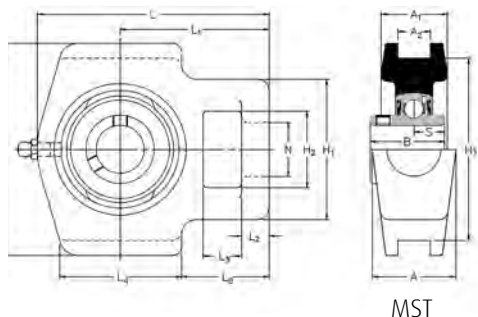

Диаметр вала		Обозначение RHP	Базовый подшипник	Литейная группа	Размеры (мм)						
мм	дюймы				L	L1	L2	L3	L4	L5	
25		MST25	1030	1	115.5	71.7	12.5	16.5	64.5	43.0	
	1	MST1									
30		MST30	1035	2	124.0	75.5	12.5	16.5	64.5	43.0	
	1 ³ / ₁₆	MST1 ³ / ₁₆									
	1 ¹ / ₄	**									
35		MST35	1040	3	143.5	89.2	15.5	20.5	81.5	50.5	
	1 ³ / ₈	MST1 ³ / ₈									
	1 ⁷ / ₁₆	MST1 ⁷ / ₁₆									
40		MST40	1045	4	147.0	89.2	15.5	20.5	81.5	50.5	
	1 ¹ / ₂	MST1 ¹ / ₂									
45		MST45	1050	5	151.0	90.5	15.5	20.5	81.5	50.5	
	1 ¹¹ / ₁₆	MST1 ¹¹ / ₁₆									
	1 ³ / ₄	MST1 ³ / ₄									
50		MST50	1055	6	182.0	114.0	19.0	32.0	97.5	70.0	
	1 ⁷ / ₈	MST1 ⁷ / ₈									
	1 ¹⁵ / ₁₆	MST1 ¹⁵ / ₁₆									
	2	**									
55		MST55	1060	7	192.0	119.0	19.0	32.0	97.5	70.0	
	2 ³ / ₁₆	MST2 ³ / ₁₆									
	2 ¹ / ₄	**									
60		MST60	1070	8	222.5	137.5	21.5	32.0	120.5	77.0	
	2 ⁷ / ₁₆	MST2 ⁷ / ₁₆									
	2 ¹ / ₂	**									
65		MST65	1075	9	222.5	137.5	21.5	32.0	120.5	77.0	
70		MST70									
	2 ¹¹ / ₁₆	MST2 ¹¹ / ₁₆									
	2 ³ / ₄	**									
75		MST75	1080	10	231.5	139.5	20.5	32.0	125.0	74.0	
		2 ¹⁵ / ₁₆									MST2 ¹⁵ / ₁₆
		3									**
80		MST80	1085	11	260.5	162.0	28.5	38.0	140.0	90.5	
		3 ³ / ₁₆									MST3 ³ / ₁₆
		3 ¹ / ₄									**
85		MST85	1090	12	270.0	165.0	28.5	38.0	152.5	90.0	
90		MST90									
	3 ⁷ / ₁₆	MST3 ⁷ / ₁₆									
	3 ¹ / ₂	MST3 ¹ / ₂									
95		MST95	3095	13	317.5	190.5	32.0	38.0	175.0	103.0	
100		MST100									
	3 ¹⁵ / ₁₆	MST3 ¹⁵ / ₁₆									
	4	MST4									

Пожалуйста, проверьте наличие.

** По этим размерам внутреннего диаметра выберите узлы из серии ST (стр. 56)

Устанавливаемые в узел подшипники с маслоотражательными кольцами, представленные на стр. 91 и 92, можно устанавливать в указанные слева корпуса. Обозначение узла будет содержать суффикс «FS», например MST35FS.

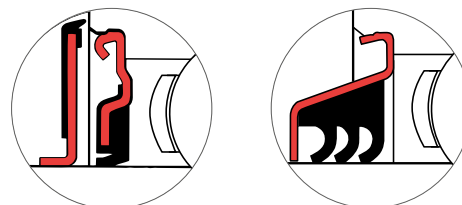

Подшипники узлов с тройным манжетным уплотнением, представленные на стр. 88 и 90, также могут использоваться с данными корпусами. Обозначение такого узла содержит префикс «Т», например ТМST35.

Размеры (мм)										Номинальная нагрузка по ISO		Рекомендуемая максимальная скорость Обор./мин.	Масса (прибл.) кг
Н	Н1	Н2	Н3	Н	А	А1	А2	В	s	Динамическая C _r ньютоны	Статическая C _{0r} ньютоны		
101.5	64.5	37.5	89.0	22.5	36.5	30.0	13.50	38.10	15.93	19500	11300	5300	1.6
101.5	64.5	37.5	89.0	22.5	36.5	30.0	13.50	42.90	17.53	25700	15300	4500	1.6
118.0	82.5	49.5	101.0	29.0	49.5	37.0	17.50	49.20	19.03	32500	19900	4000	2.7
118.0	82.5	49.5	101.0	29.0	49.5	37.0	17.50	49.20	19.04	32500	20500	3700	2.8
118.0	82.5	49.5	101.0	29.0	49.5	37.0	17.50	51.60	19.04	35000	23200	3400	2.8
146.0	101.0	64.0	130.0	35.0	63.5	46.5	27.00	55.60	22.24	43500	29200	3100	4.2
146.0	101.0	64.0	130.0	35.0	63.5	46.5	27.00	65.10	25.44	48000	33000	2800	5.4
166.5	113.0	70.0	150.8	42.0	70.0	50.5	27.00	74.60	30.24	61000	45000	2450	7.9
166.5	113.0	70.0	150.8	42.0	70.0	50.5	27.00	77.80	33.34	66000	49500	2300	8.4
184.0	113.0	70.0	165.1	42.0	70.0	54.0	27.00	82.60	33.34	71500	54500	2150	9.0
198.5	124.0	73.0	173.0	47.5	79.5	68.5	46.05	85.70	34.15	83000	64000	2000	13.7
216.0	127.0	73.0	190.5	47.5	79.5	68.5	46.05	96.00	39.74	96000	71500	1900	16.8
260.5	152.5	85.5	235.0	54.5	98.5	82.5	55.55	117.48	49.31	157000	122000	1600	22.2

Чугунные подшипниковые узлы марки Self-Lube® натяжного типа с закрепительными втулками

Серия MST 1000-K

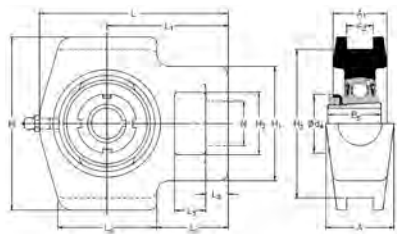

MST1000-K

Диаметр вала		Обозначение RHP Укомплектованный узел	Втулка, гайка и стопорная шайба	Узел без втулки, гайки и стопорной шайбы	Базовый подшипник	Литейная группа	Размеры (мм)					
мм	дюймы						L	L1	L2	L3	L4	L5
20		MST1025-20K	H305	MST1025K	1025	ST3	98.0	62.0	11.5	16.0	50.5	36.5
	3/4	MST1025-3/4K	HE305-3/4									
25		MST1030-25K	H306	MST1030K	1030	1	115.5	71.7	12.5	16.5	64.5	43.0
	15/16	MST1030-15/16K	HE306-15/16									
	1	MST1030-1K	HE306-1									
30		MST1035-30K	H307	MST1035K	1035	2	124.0	75.5	12.5	16.5	64.5	43.0
	1 1/8	MST1035-1 1/8K	HE307-1 1/8									
	1 3/16	MST1035-1 3/16K	HE307-1 3/16									
35		MST1040-35K	H308	MST1040K	1040	3	143.5	89.2	15.5	20.5	81.5	50.5
	1 1/4	MST1040-1 1/4K	HE308-1 1/4									
	1 3/8	MST1040-1 3/8K	HE308-1 3/8									
40		MST1045-40K	H309	MST1045K	1045	4	147.0	89.2	15.5	20.5	81.5	50.5
	1 7/16	MST1045-1 7/16K	HE309-1 7/16									
	1 1/2	MST1045-1 1/2K	HE309-1 1/2									
45		MST1050-45K	H310	MST1050K	1050	5	151.0	90.5	15.5	20.5	81.5	50.5
	1 11/16	MST1050-1 11/16K	HE310-1 11/16									
	1 3/4	MST1050-1 3/4K	HE310-1 3/4									
50		MST1055-50K	H311	MST1055K	1055	6	182.0	114.0	19.0	32.0	97.5	70.0
	1 15/16	MST1055-1 15/16K	HE3011-1 15/16									
	2	MST1055-2K	HE3011-2									

Пожалуйста, проверьте наличие.

Размеры (мм)										Номинальная нагрузка по ISO		Рекомендуемая максимальная скорость Обор./мин.	Масса (прибл.) кг
H	H1	H2	H3	N	A	A1	A2	B5	d4	Динамическая C _r ньютоны	Статическая C _{0r} ньютоны		
88.5	58.5	32.0	76.0	22.5	36.0	27.5	13.50	29.0	38.0	14000	7880	6250	1.0
101.5	64.5	37.5	89.0	22.5	36.5	30.0	13.50	31.0	45.0	19500	11300	5300	1.6
101.5	64.5	37.5	89.0	22.5	36.5	30.0	13.50	35.0	52.0	25700	15300	4500	1.6
118.0	82.5	49.5	101.0	29.0	49.5	37.0	17.50	36.0	58.0	32500	19900	4000	2.7
118.0	82.5	49.5	101.0	29.0	49.5	37.0	17.50	39.0	65.0	32500	20500	3700	2.8
118.0	82.5	49.5	101.0	29.0	49.5	37.0	17.50	42.0	70.0	35000	23200	3400	2.8
146.0	101.0	64.0	130.0	35.0	63.5	46.5	27.00	45.0	75.0	43500	29200	3100	4.2

Чугунные узлы марки Self-Lube[®] механизма натяжения ленточного конвейера

Серия BT

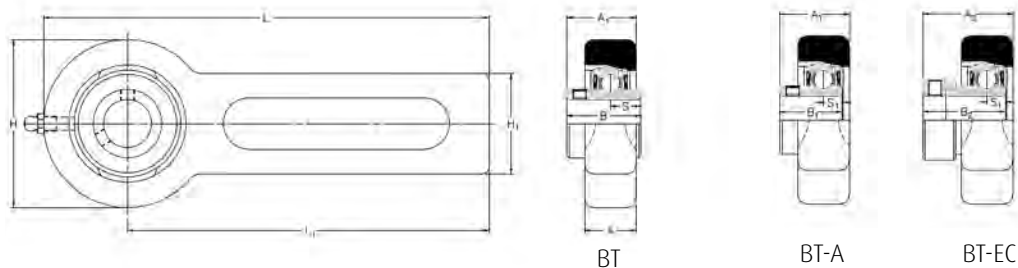

Диаметр вала		Обозначение RHP	Базовый подшипник	Литейная группа	Размеры (мм)			
мм	дюймы				H	H1	L	L1
25		BT25 BT25A BT25EC	1025	3	78.0	42.5	264.0	225.0
	$\frac{7}{8}$	BT$\frac{7}{8}$ BT$\frac{7}{8}$EC						
	$\frac{15}{16}$	BT$\frac{15}{16}$ BT$\frac{15}{16}$EC						
1		BT1 BT1A BT1EC	1035	5	98.0	42.5	274.0	225.0
	30	BT30L						
35		BT35 BT35A BT35EC	1035	5	98.0	42.5	274.0	225.0
	$\frac{13}{16}$	BT$\frac{13}{16}$L						
	$\frac{1}{4}$	BT$\frac{1}{4}$ BT$\frac{1}{4}$A BT$\frac{1}{4}$EC						
	$\frac{3}{8}$	BT$\frac{3}{8}$ BT$\frac{3}{8}$EC						
	$\frac{7}{16}$	BT$\frac{7}{16}$ BT$\frac{7}{16}$EC						

Пожалуйста, проверьте наличие.

Устанавливаемые в узел подшипники с маслоотражательными кольцами, представленные на стр. 91 и 92, можно устанавливать в указанные слева корпуса. Обозначение узла будет содержать суффикс «FS», например ВТ35FS.

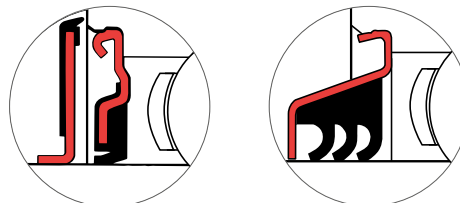

Подшипники узлов с тройным манжетным уплотнением, представленные на стр. 88 и 90, также могут использоваться с данными корпусами. Обозначение такого узла содержит префикс «Т», например ТВТ35.

Размеры (мм)								Номинальная нагрузка по ISO		Рекомендуемая максимальная скорость Обор./мин.	Масса (прибл.) кг
A	A1	A2	B	B1	B2	s	s1	Динамическая C _r ньютоны	Статическая C _{0r} ньютоны		
22.0	30.57	34.20	34.10	27.30	31.03	14.33	7.53	14000	7880	6250	1.8
22.0	36.13	40.20	42.90	34.90	38.93	17.53	9.53	25700	15300	4500	2.3

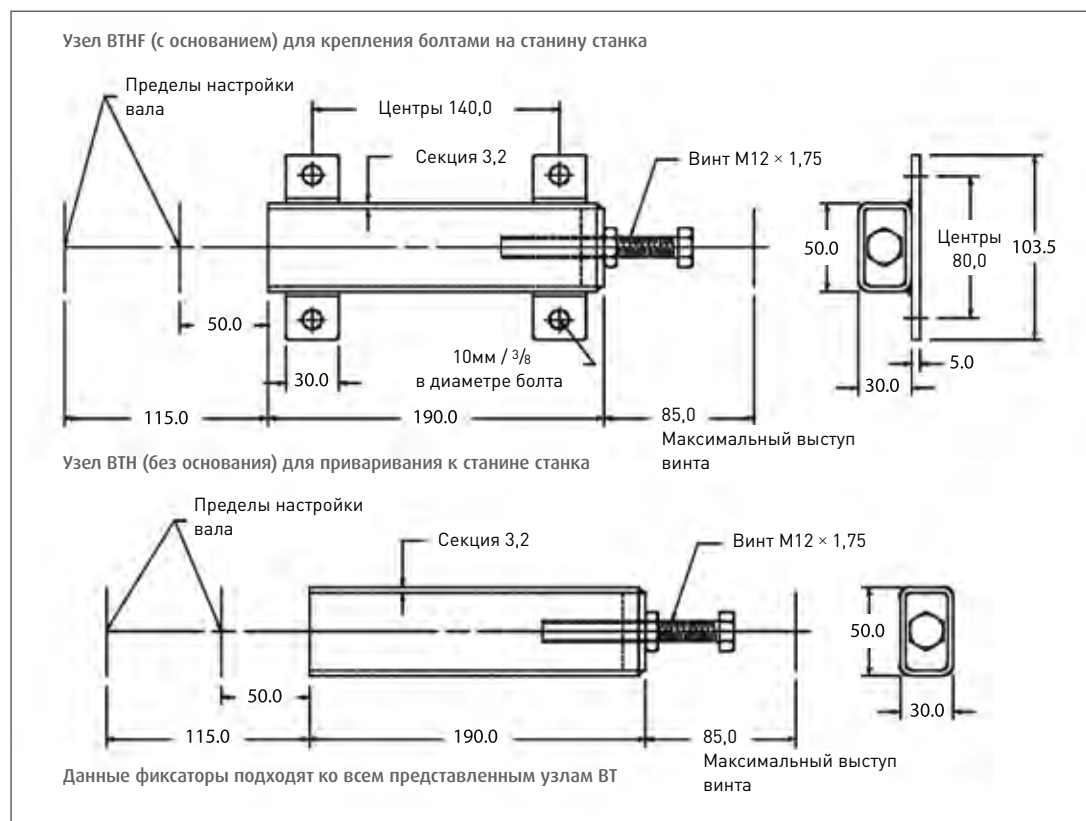

Чугунные подшипниковые узлы марки Self-Lube® картриджного типа Серия SLC



SLC

Допуски корпуса
для соответствия
наружному диаметру "L"
см. стр. 21

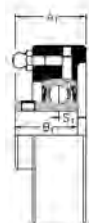

SLC-A

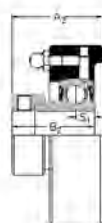

SLC-EC

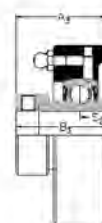

SLC-DEC

Диаметр вала		Обозначение RHP				Базовый подшипник	Литейная группа	Размеры (мм)			
мм	дюймы							L	A	A1	A2
12		SLC12	SLC12EC			1017	1	68.287	22.22	24.21	30.35
15		SLC15	SLC15EC								
16		SLC16	SLC16EC								
17		SLC17	SLC17EC								
	1/2	SLC1/2	SLC1/2EC								
	5/8	SLC5/8	SLC5/8EC								
20		SLC20	SLC20A	SLC20EC	SLC20DEC	1020	2	74.367	22.22	29.39	34.54
	3/4	SLC3/4	SLC3/4A	SLC3/4EC	SLC3/4DEC						
25		SLC25	SLC25A	SLC25EC	SLC25DEC	1025	3	79.400	26.19	32.94	36.52
	7/8	SLC7/8		SLC7/8EC	SLC7/8DEC						
	15/16	SLC15/16		SLC15/16EC	SLC15/16DEC						
	1	SLC1	SLC1A	SLC1EC	SLC1DEC						
30		SLC30	SLC30A	SLC30EC	SLC30DEC	1030	4	88.925	27.78	36.12	40.56
	1 1/8	SLC1 1/8		SLC1 1/8EC	SLC1 1/8DEC						
	1 3/16	SLC1 3/16		SLC1 3/16EC	SLC1 3/16DEC						
	1 1/4	SLC1 1/4R	SLC1 1/4AR	SLC1 1/4ECR	SLC1 1/4DEC						
35		SLC35	SLC35A	SLC35EC	SLC35DEC	1035	5	98.450	30.96	40.87	44.81
	1 1/4	SLC1 1/4	SLC1 1/4A	SLC1 1/4EC	SLC1 1/4DEC						
	1 3/8	SLC1 3/8		SLC1 3/8EC	SLC1 3/8DEC						
	1 7/16	SLC1 7/16		SLC1 7/16EC	SLC1 7/16DEC						
40		SLC40	SLC40A	SLC40EC	SLC40DEC	1040	6	106.387	37.31	48.84	51.28
	1 1/2	SLC1 1/2	SLC1 1/2A	SLC1 1/2EC	SLC1 1/2DEC						
45		SLC45	SLC45A	SLC45EC	SLC45DEC	1045	7	111.150	36.51	48.44	50.88
	1 5/8	SLC1 5/8		SLC1 5/8EC	SLC1 5/8DEC						
	1 11/16	SLC1 11/16		SLC1 11/16EC	SLC1 11/16DEC						
	1 3/4	SLC1 3/4	SLC1 3/4A	SLC1 3/4EC	SLC1 3/4DEC						
50		SLC50	SLC50A	SLC50EC	SLC50DEC	1050	8	115.913	37.31	51.18	51.28
	1 7/8	SLC1 7/8		SLC1 7/8EC	SLC1 7/8DEC						
	1 15/16	SLC1 15/16		SLC1 15/16EC	SLC1 15/16DEC						
	2	SLC2R									
55		SLC55			SLC55DEC	1055	9	125.437	40.48	53.57	-
	2	SLC2			SLC2DEC						
	2 1/8	SLC2 1/8			SLC2 1/8DEC						
	2 3/16	SLC2 3/16			SLC2 3/16DEC						
60		SLC60			SLC60DEC	1060	10	149.250	41.28	60.30	-
	2 1/4	SLC2 1/4			SLC2 1/4DEC						
	2 3/8	SLC2 3/8			SLC2 3/8DEC						
	2 7/16	SLC2 7/16			SLC2 7/16DEC						
65		SLC65				1065	10/65	149.250	41.28	60.30	-
	2 1/2	SLC2 1/2			SLC2 1/2DEC						

Пожалуйста, проверьте наличие.

Устанавливаемые в узел подшипники с маслоотражательными кольцами, представленные на стр. 91 и 92, можно устанавливать в указанные слева корпуса. Обозначение узла будет содержать суффикс «FS», например SLC25FS.

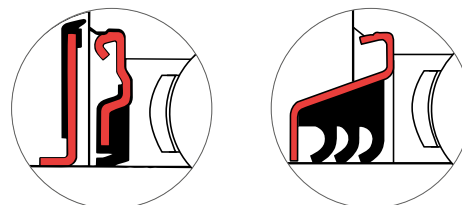

Подшипники узлов с тройным манжетным уплотнением, представленные на стр. 88 и 90, также могут использоваться с данными корпусами. Обозначение такого узла содержит префикс «Т», например TSLC25.

Размеры (мм)								Номинальная нагрузка по ISO		Рекомендуемая максимальная скорость Обор./мин.	Масса (прибл.) кг
A3	B	B1	B2	B3	s	s1	s2	Динамическая C _r ньютоны	Статическая C _{0r} ньютоны		
-	27.38	-	28.63	-	11.58	6.53	-	9550	4800	7000	0.6
37.67	31.00	25.80	31.03	43.73	12.73	7.53	17.13	12800	6650	6700	0.7
40.06	34.10	27.30	31.03	44.43	14.33	7.53	17.53	14000	7880	6250	0.8
43.99	38.10	31.20	35.73	48.43	15.93	9.03	18.33	19500	11300	5300	1.1
47.78	42.90	34.90	38.93	51.13	17.53	9.53	18.83	25700	15300	4500	1.4
53.57	49.20	41.20	43.73	56.33	19.03	11.03	21.43	32500	19900	4000	2.0
53.16	49.20	41.20	43.73	56.33	19.04	11.04	21.43	32500	20500	3700	2.1
56.72	51.60	43.50	43.73	62.73	19.04	11.04	24.64	35000	23200	3400	2.3
63.83	55.60	-	-	71.42	22.24	-	27.82	43500	29200	3100	2.9
67.39	65.10	-	-	77.84	25.44	-	31.04	48000	33000	2800	4.4
67.39	65.10	-	-	85.74	25.44	-	34.14	57500	40000	2600	4.5

Чугунные подшипниковые узлы марки Self-Lube® картриджного типа Серия MSC

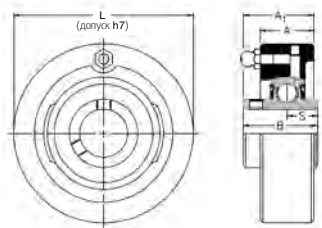

MSC

Допуски корпуса для соответствия
наружному диаметру "L" см. стр. 21

Диаметр вала		Обозначение RHP	Базовый подшипник	Литейная группа	Размеры (мм)	
мм	дюймы				L	A
25		MSC25	1030	1	88.925	27.78
30		**				
	1	MSC1				
35		**	1035	2	98.450	30.96
	1 ³ / ₁₆	MSC1 ³ / ₁₆				
	1 ¹ / ₄	**				
40		**	1040	3	106.387	37.31
	1 ³ / ₈	MSC1 ³ / ₈				
	1 ⁷ / ₁₆	MSC1 ⁷ / ₁₆				
45		**	1045	4	111.150	36.51
	1 ¹ / ₂	MSC1 ¹ / ₂				
50		**	1050	5	115.913	37.31
	1 ¹¹ / ₁₆	MSC1 ¹¹ / ₁₆				
	1 ³ / ₄	MSC1 ³ / ₄				
55		**	1055	6	125.437	40.48
	1 ⁷ / ₈	MSC1 ⁷ / ₈				
	1 ¹⁵ / ₁₆	MSC1 ¹⁵ / ₁₆				
	2	**				
60		**	1060	7	149.250	41.28
	2 ³ / ₁₆	MSC2 ³ / ₁₆				
	2 ¹ / ₄	**				
65		MSC65	1070	8	158.775	50.80
70		MSC70				
	2 ⁷ / ₁₆	MSC2 ⁷ / ₁₆				
	2 ¹ / ₂	MSC2 ¹ / ₂				
75		MSC75	1075	9	168.300	50.80
	2 ¹¹ / ₁₆	MSC2 ¹¹ / ₁₆				
	2 ³ / ₄	MSC2 ³ / ₄				
80		MSC80	1080	10	177.825	55.56
	2 ¹⁵ / ₁₆	MSC2 ¹⁵ / ₁₆				
	3	MSC3				
85		MSC85	1085	11	188.937	63.50
	3 ³ / ₁₆	MSC3 ³ / ₁₆				
	3 ¹ / ₄	MSC3 ¹ / ₄				
90		MSC90	1090	12	207.987	63.50
	3 ⁷ / ₁₆	MSC3 ⁷ / ₁₆				
	3 ¹ / ₂	MSC3 ¹ / ₂				
95		MSC95	3095	13	241.325	76.20
100		MSC100				
	3 ¹⁵ / ₁₆	MSC3 ¹⁵ / ₁₆				
	4	MSC4				

Пожалуйста, проверьте наличие.

** По этим размерам внутреннего диаметра выберите узлы из серии SLC (стр. 64)

Устанавливаемые в узел подшипники с маслоотражательными кольцами, представленные на стр. 91 и 92, можно устанавливать в указанные слева корпуса. Обозначение узла будет содержать суффикс «FS», например MSC 1 3/16 FS.

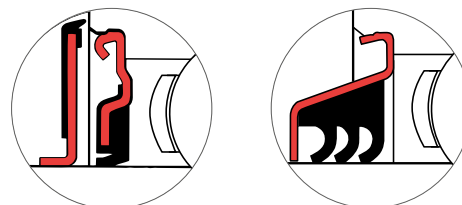

Подшипники узлов с тройным манжетным уплотнением, представленные на стр. 88 и 90, также могут использоваться с данными корпусами. Обозначение такого узла содержит префикс «Т», например TMSC 1 3/16.

Размеры (мм)			Номинальная нагрузка по ISO		Рекомендуемая максимальная скорость Обор./мин.	Масса (прибл.) кг
A1	B	s	Динамическая C _r ньютоны	Статическая C _{0r} ньютоны		
36.12	38.10	15.93	19500	11300	5300	1.1
40.87	42.90	17.53	25700	15300	4500	1.4
48.84	49.20	19.03	32500	19900	4000	2.0
48.44	49.20	19.04	32500	20500	3700	2.1
51.18	51.60	19.04	35000	23200	3400	2.3
53.57	55.60	22.24	43500	29200	3100	2.9
60.30	65.10	25.44	48000	33000	2800	4.4
69.80	74.60	30.24	61000	45000	2450	5.3
69.80	77.80	33.34	66000	49500	2300	6.2
76.99	82.60	33.34	71500	54500	2150	7.9
83.29	85.70	34.15	83000	64000	2000	9.3
88.06	96.00	39.74	96000	71500	1900	12.7
106.38	117.48	49.31	157000	122000	1600	20.4

Чугунные подшипниковые узлы марки Self-Lube® подвесного типа

Серия SCHB (резьба BSP), Серия SCH (метрическая резьба)**

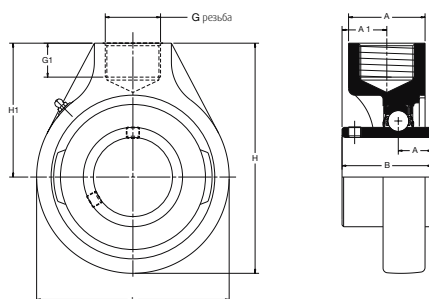

SCHB (резьба BSP)

SCH (метрическая резьба)

Диаметр вала		Обозначение RHP		Базовый подшипник	Литейная группа	Размеры (мм)			
мм	дюймы					G (BSP)	G (метрические)	G1 (мм)	L
20		SCHB20	SCH20	1020	0	1/2	M16 x 2.00	19.0	67.0
	3/4	SCHB3/4	SCH3/4						
25		SCHB25	SCH25	1030	2/0	1/2	M20 x 2.50	16.0	89.0
30		SCHB30	SCH30						
	7/8	SCHB7/8	SCH7/8						
	1	SCHB1	SCH1						
	1 1/8	SCHB1 1/8	SCH1 1/8						
35		SCHB35	SCH35	1035	1	3/4	M24 x 3.00	19.0	97.0
	1 3/16	SCHB1 3/16	SCH1 3/16						
	1/4	SCHB1/4	SCH1/4						
	1 3/8	SCHB1 3/8	SCH1 3/8						
40		SCHB40	SCH40	1040	2	3/4	M24 x 3.00	19.0	107.0
	1 7/16	SCHB1 7/16	SCH1 7/16						
	1 1/2	SCHB1 1/2	SCH1 1/2						
45		SCHB45	SCH45	1050	3	1	M24 x 3.00	21.0	121.0
50		SCHB50	SCH50						
	1 11/16	SCHB1 11/16	SCH1 11/16						
	1 3/4	SCHB1 3/4	SCH1 3/4						
	1 7/8	SCHB1 7/8	SCH1 7/8						
	1 15/16	SCHB1 15/16	SCH1 15/16						
	2	SCHB2	SCH2						
55		SCHB55	SCH55	1060	4	1 1/4	M42 x 4.50	29.0	146.5
60		SCHB60	SCH60						
	2 3/16	SCHB2 3/16	SCH2 3/16						
	2 1/4	SCHB2 1/4	SCH2 1/4						
	2 3/8	SCHB2 3/8	SCH2 3/8						
	2 7/16	SCHB2 7/16	SCH2 7/16						
	2 1/2	SCHB2 1/2	SCH2 1/2	1065	4/65	1 1/4	M42 x 4.50	29.0	143.0
65		SCHB65	SCH65	1075	5	1 1/2	M48 x 5.00	32.0	165.0
70		SCHB70	SCH70						
75		SCHB75	SCH75						
	2 11/16	SCHB2 11/16	SCH2 11/16						
	2 3/4	SCHB2 3/4	SCH2 3/4						
	2 7/8	SCHB2 7/8	SCH2 7/8						
	2 15/16	SCHB2 15/16	SCH2 15/16						
80		SCHB80	SCH80	1080	6	1 1/2	M48 x 5.00	32.0	174.5
	3	SCHB3	SCH3						
	3 3/16	SCHB3 3/16	SCH3 3/16						

Пожалуйста, проверьте наличие.

**Узлы данной серии идентичны серии SCHB за исключением особенностей резьбы

Устанавливаемые в узел подшипники с маслоотражательными кольцами, представленные на стр. 91 и 92, можно устанавливать в указанные слева корпуса. Обозначение узла будет содержать суффикс «FS», например SCHB35FS.

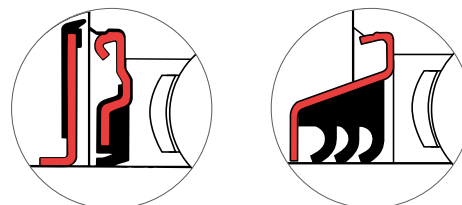

Подшипники узлов с тройным манжетным уплотнением, представленные на стр. 88 и 90, также могут использоваться с данными корпусами. Обозначение такого узла содержит префикс «Т», например TSCHB35.

Размеры (мм)						Номинальная нагрузка по ISO		Рекомендуемая максимальная скорость Обор./мин.	Масса (прибл.) кг
H	H1	A	A1	B	s	Динамическая C _r ньютоны	Статическая C _{0r} ньютоны		
91.6	57.2	34.0	18.26	30.96	12.75	12800	6650	6700	0.8
107.5	61.9	33.5	22.22	38.10	15.93	19500	11300	5300	1.2
119.0	69.8	39.5	25.40	42.88	17.53	25700	15300	4500	1.5
127.5	73.0	39.5	27.79	49.23	19.10	32500	19900	4000	1.6
144.0	82.6	47.5	27.79	51.59	19.10	35000	23200	3400	2.2
175.0	101.6	58.5	30.94	65.07	25.45	48000	33000	2800	3.5
173.5	101.6	58.5	30.94	65.07	25.45	57500	40000	2600	3.4
200.6	117.5	70.0	34.94	77.77	33.37	66000	49500	2300	6.8
211.5	123.8	71.5	41.29	82.55	33.37	71500	54500	2150	8.1

Фланцевые подшипниковые узлы марки Self-Lube® из штампованной стали (в оцинкованных корпусах) Серия SLFE**

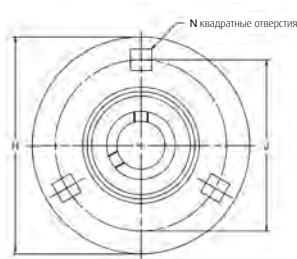

SLFE

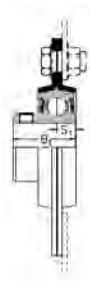

SLFE-A

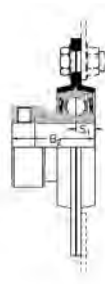

SLFE-EC



SLFE-DEC

Диаметр вала		Обозначение RHP				Базовый подшипник	Литейная группа	Размеры (мм)			
мм	дюймы							H	H2	J	N
12		SLFE12		SLFE12EC		1017	1	81.0	49.0	63.5	7.1
15		SLFE15		SLFE15EC							
16		SLFE16		SLFE16EC							
17		SLFE17		SLFE17A							
	1/2	SLFE1/2		SLFE1/2EC							
	5/8	SLFE5/8		SLFE5/8EC							
20		SLFE20	SLFE20A	SLFE20EC	SLFE20DEC	1020	2	90.5	55.0	71.5	8.7
	3/4	SLFE3/4	SLFE3/4A	SLFE3/4EC	SLFE3/4DEC						
25		SLFE25	SLFE25A	SLFE25EC	SLFE25DEC	1025	3	95.2	60.0	76.0	8.7
	7/8	SLFE7/8		SLFE7/8EC	SLFE7/8DEC						
	15/16	SLFE15/16		SLFE15/16EC	SLFE15/16DEC						
	1	SLFE1	SLFE1A	SLFE1EC	SLFE1DEC						
30		SLFE30	SLFE30A	SLFE30EC	SLFE30DEC	1030	4	112.7	71.0	90.5	10.5
	1 1/8	SLFE1 1/8		SLFE1 1/8EC	SLFE1 1/8DEC						
	1 3/16	SLFE1 3/16		SLFE1 3/16EC	SLFE1 3/16DEC						
	1 1/4	SLFE1 1/4	SLFE1 1/4A	SLFE1 1/4EC	SLFE1 1/4DEC						
	1 1/4	SLFE1 1/4L	SLFE1 1/4AL	SLFE1 1/4ECL	SLFE1 1/4DECL		1035	5	122.2	81.0	100.0
	35	SLFE35	SLFE35A	SLFE35EC	SLFE35DEC						
	1 3/8	SLFE1 3/8		SLFE1 3/8EC	SLFE1 3/8DEC						
	1 7/16	SLFE1 7/16		SLFE1 7/16EC	SLFE1 7/16DEC						
40		SLFE40	SLFE40A	SLFE40EC	SLFE40DEC	1040	6	147.8	91.0	119.0	13.5
	1 1/2	SLFE1 1/2	SLFE1 1/2A	SLFE1 1/2EC	SLFE1 1/2DEC						
45		SLFE45	SLFE45A	SLFE45EC	SLFE45DEC	1045	7	149.2	97.0	120.5	13.5
	1 5/8	SLFE1 5/8		SLFE1 5/8EC	SLFE1 5/8DEC						
	1 11/16	SLFE1 11/16		SLFE1 11/16EC	SLFE1 11/16DEC						
	1 3/4	SLFE1 3/4	SLFE1 3/4A	SLFE1 3/4EC	SLFE1 3/4DEC						
50		SLFE50	SLFE50A	SLFE50EC	SLFE50DEC	1050	8	155.6	102.0	127.0	13.5
	1 7/8	SLFE1 7/8		SLFE1 7/8EC	SLFE1 7/8DEC						
	1 15/16	SLFE1 15/16		SLFE1 15/16EC	SLFE1 15/16DEC						
	2	SLFE2R									
55		SLFE55			SLFE55DEC	1055	9	166.6	113.0	138.0	13.5
	2	SLFE2			SLFE2DEC						
	2 1/8	SLFE2 1/8			SLFE2 1/8DEC						
	2 3/16	SLFE2 3/16			SLFE2 3/16DEC						
60		SLFE60			SLFE60DEC	1060	10	176.2	122.0	147.6	13.5
	2 1/4	SLFE2 1/4			SLFE2 1/4DEC						
	2 1/16	SLFE2 1/16			SLFE2 1/16DEC						

Пожалуйста, проверьте наличие.

Существует модифицированная версия данных узлов, в случае если должна быть установлена торцевая крышка. Более подробная информация содержится на стр. 93.

**Корпуса с 6 по 10 группу включительно имеют четыре отверстия для болтов. Примечание: данные узлы нельзя смазывать повторно

Устанавливаемые в узел подшипники с маслоотражательными кольцами, представленные на стр. 91 и 92, можно устанавливать в указанные слева корпуса. Обозначение узла будет содержать суффикс «FS», например SLFE25FS.

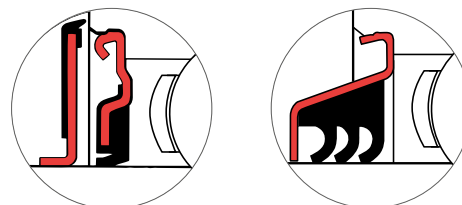

Подшипники узлов с тройным манжетным уплотнением, представленные на стр. 88 и 90, также могут использоваться с данными корпусами. Обозначение такого узла содержит префикс «Т», например TSLFE25.

Размеры (мм)									Максимальные радиальные нагрузки на корпус Ньютоны	Рекомендуемая максимальная скорость Обор./мин.	Масса (прибл.) кг
A	A1	B	B1	B2	B3	s	s1	s2			
6.7	4.0	27.38	-	28.63	-	11.58	6.53	-	2670	3000	0.2
7.7	4.0	31.00	25.80	31.03	43.73	12.73	7.53	17.13	3110	3000	0.3
8.7	4.0	34.10	27.30	31.03	44.43	14.33	7.53	17.53	3560	2500	0.4
9.0	5.0	38.10	31.20	35.73	48.43	15.93	9.03	18.33	4890	2500	0.7
10.5	10.0	5.0	42.90	34.90	38.93	51.13	17.53	9.53	18.83	6250	2000
10.0	7.0	49.20	41.20	43.73	56.33	19.03	11.03	21.43	7550	2000	1.5
10.0	7.0	49.20	41.20	43.73	56.33	19.04	11.04	21.43	7550	2000	1.6
10.5	8.0	51.60	43.50	43.73	62.73	19.04	11.04	24.64	8450	1500	1.8
10.7	8.0	55.60	-	-	71.42	22.24	-	27.84	10200	1500	2.2
11.9	8.0	65.10	-	-	77.84	25.44	-	31.04	11300	1500	2.5

Фланцевые подшипниковые узлы марки Self-Lube® из штампованной стали (в оцинкованных корпусах) Серия SLFT**

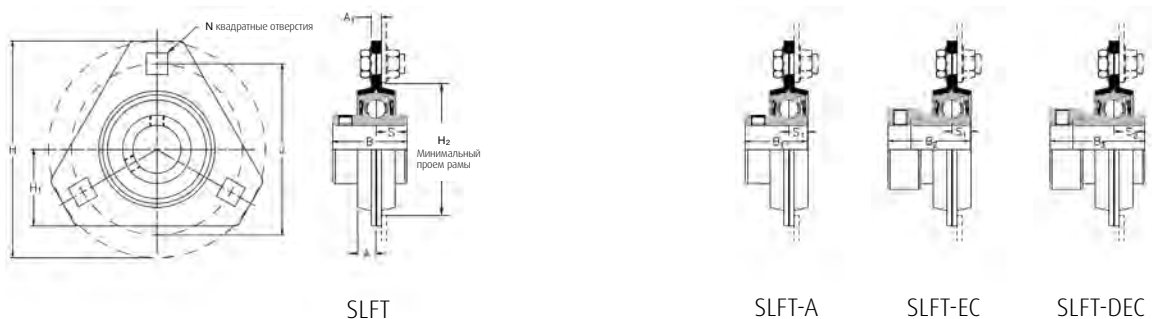

Диаметр вала		Обозначение RHP				Базовый подшипник	Литейная группа	Размеры (мм)				
мм	дюймы							H	H1	H2	J	N
25		SLFT25	SLFT25A	SLFT25EC	SLFT25DEC	1025	3	95.2	34.2	60.0	76.0	8.7
	7/8	SLFT7/8		SLFT7/8EC	SLFT7/8DEC							
	15/16	SLFT15/16		SLFT15/16EC	SLFT15/16DEC							
	1	SLFT1	SLFT1A	SLFT1EC	SLFT1DEC							
30		SLFT30	SLFT30A	SLFT30EC	SLFT30DEC	1030	4	112.7	40.2	71.0	90.5	10.5
	1 1/8	SLFT1 1/8		SLFT1 1/8EC	SLFT1 1/8DEC							
	1 3/16	SLFT1 3/16		SLFT1 3/16EC	SLFT1 3/16DEC							
	1 1/4	SLFT1 1/4	SLFT1 1/4A	SLFT1 1/4EC	SLFT1 1/4DEC							
	1 1/4	SLFT1 1/4L	SLFT1 1/4AL	SLFT1 1/4ECL	SLFT1 1/4DECL							
35	SLFT35	SLFT35A	SLFT35EC	SLFT35DEC	1035	5	122.2	44.2	81.0	100.0	10.5	
	1 3/8	SLFT1 3/8		SLFT1 3/8EC								SLFT1 3/8DEC
	1 7/16	SLFT1 7/16		SLFT1 7/16EC								SLFT1 7/16DEC

Пожалуйста, проверьте наличие.

Существует модифицированная версия данных узлов, в случае если должна быть установлена торцевая крышка. Более подробная информация содержится на стр. 93.

**Примечание: данные узлы нельзя смазывать повторно

Устанавливаемые в узел подшипники с маслоотражательными кольцами, представленные на стр. 91 и 92, можно устанавливать в указанные слева корпуса. Обозначение узла будет содержать суффикс «FS», например SLFE25FS.

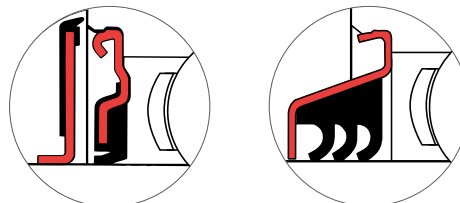

Подшипники узлов с тройным манжетным уплотнением, представленные на стр. 88 и 90, также могут использоваться с данными корпусами. Обозначение такого узла содержит префикс «Т», например TSLFE25.

Размеры (мм)									Максимальные радиальные нагрузки на корпус Ньютоны	Рекомендуемая максимальная скорость обор./мин.	Масса (прибл.) кг
A	A1	B	B1	B2	B3	s	s1	s2			
8.7	4.0	34.11	27.35	30.92	44.40	14.33	7.56	17.49	3560	2500	0.3
9.0	5.0	38.10	31.21	35.68	48.42	15.93	9.03	18.33	4890	2500	0.5
10.0	5.0	42.88	34.90	38.88	51.18	17.53	9.55	18.89	6250	2000	0.7

Фланцевые подшипниковые узлы марки Self-Lube® из штампованной стали (в оцинкованных корпусах) Серия SLFL**



Диаметр вала		Обозначение RHP				Базовый подшипник	Литейная группа	Размеры (мм)				
мм	дюймы							L	H	H2	J	N
12		SLFL12	SLFL12EC			1017	1	58.7	81.0	49.0	63.5	7.1
15		SLFL15	SLFL15EC									
16		SLFL16	SLFL16EC									
17		SLFL17	SLFL17EC									
	1/2	SLFL 1/2	SLFL 1/2EC									
	5/8	SLFL 5/8	SLFL 5/8EC									
20		SLFL20	SLFL20A	SLFL20EC	SLFL20DEC	1020	2	66.7	90.5	55.0	71.5	8.7
	3/4	SLFL 3/4	SLFL 3/4A	SLFL 3/4EC	SLFL 3/4DEC							
25		SLFL25	SLFL25A	SLFL25EC	SLFL25DEC	1025	3	71.0	95.3	60.0	76.0	8.7
	7/8	SLFL 7/8		SLFL 7/8EC	SLFL 7/8DEC							
	15/16	SLFL 15/16		SLFL 15/16EC	SLFL 15/16DEC							
	1	SLFL1	SLFL1A	SLFL1EC	SLFL1DEC							
30		SLFL30	SLFL30A	SLFL30EC	SLFL30DEC	1030	4	84.1	112.7	71.0	90.5	10.5
	1 1/8	SLFL 1 1/8		SLFL 1 1/8EC	SLFL 1 1/8DEC							
	1 3/16	SLFL 1 3/16		SLFL 1 3/16EC	SLFL 1 3/16DEC							
	1 1/4	SLFL 1 1/4	SLFL 1 1/4A	SLFL 1 1/4EC	SLFL 1 1/4DEC							

Пожалуйста, проверьте наличие.

Существует модифицированная версия данных узлов, в случае если должна быть установлена торцевая крышка. Более подробная информация содержится на стр. 93.

**Примечание: данные узлы нельзя смазывать повторно

Устанавливаемые в узел подшипники с маслоотражательными кольцами, представленные на стр. 91 и 92, можно устанавливать в указанные слева корпуса. Обозначение узла будет содержать суффикс «FS», например SLFL1FS.

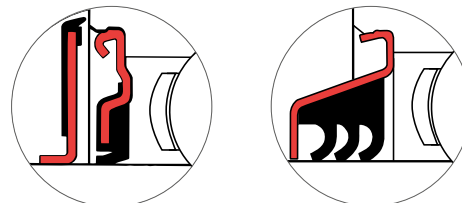

Подшипники узлов с тройным манжетным уплотнением, представленные на стр. 88 и 90, также могут использоваться с данными корпусами. Обозначение такого узла содержит префикс «Т», например TSLFL1.

Размеры (мм)									Максимальные радиальные нагрузки на корпус Ньютоны	Рекомендуемая максимальная скорость Обор./мин.	Масса (прибл.) кг
A	A1	B	B1	B2	B3	s	s1	s2			
6.7	4.0	27.38	-	28.54	-	11.55	6.55	-	2670	3000	0.2
7.7	4.0	30.96	25.77	30.92	43.62	12.73	7.56	17.13	3110	3000	0.3
8.7	4.0	34.11	27.35	30.92	44.40	14.33	7.56	17.49	3560	2500	0.3
9.0	5.0	38.10	31.21	35.68	48.42	15.93	9.04	18.32	4890	2500	0.5

Опорные подшипниковые узлы марки Self-Lube® из штампованной стали (в оцинкованных корпусах) Серия LPB**



Диаметр вала		Обозначение RHP				Базовый подшипник	Литейная группа	Размеры (мм)				
мм	дюймы							L	H	H1	H2	J
12		LPB12		LPB12EC		1017	1	85.7	22.2	2.4	43.2	68.0
15		LPB15		LPB15EC								
16		LPB16		LPB16EC								
17		LPB17		LPB17EC								
	1/2	LPB 1/2		LPB 1/2 EC								
	5/8	LPB 5/8		LPB 5/8 EC								
20		LPB20	LPB20A	LPB20EC	LPB20DEC	1020	2	98.4	25.4	2.4	49.9	76.0
	3/4	LPB 3/4	LPB 3/4 A	LPB 3/4 EC	LPB 3/4 DEC							
25		LPB25	LPB25A	LPB25EC	LPB25DEC	1025	3	108.0	28.6	2.8	55.8	86.0
	7/8	LPB 7/8		LPB 7/8 EC	LPB 7/8 DEC							
	15/16	LPB 15/16		LPB 15/16 EC	LPB 15/16 DEC							
	1	LPB1	LPB1A	LPB1EC	LPB1DEC							
30		LPB30	LPB30A	LPB30EC	LPB30DEC	1030	4	117.5	33.3	3.6	65.7	95.0
	1 1/8	LPB 1 1/8		LPB 1 1/8 EC	LPB 1 1/8 DEC							
	1 3/16	LPB 1 3/16		LPB 1 3/16 EC	LPB 1 3/16 DEC							
	1 1/4	LPB 1 1/4	LPB 1 1/4 A	LPB 1 1/4 EC	LPB 1 1/4 DEC							
35		LPB35	LPB35A	LPB35EC	LPB35DEC	1035	5	128.6	39.7	4.4	77.5	106.0
	1 1/4	LPB 1 1/4 L	LPB 1 1/4 AL	LPB 1 1/4 ECL	LPB 1 1/4 DECL							
	1 3/8	LPB 1 3/8		LPB 1 3/8 EC	LPB 1 3/8 DEC							
	1 7/16	LPB 1 7/16		LPB 1 7/16 EC	LPB 1 7/16 DEC							

Пожалуйста, проверьте наличие.

**Примечание: данные узлы нельзя смазывать повторно

G	Размеры (мм)									Максимальные радиальные нагрузки на корпус Ньютоны	Рекомендуемая максимальная скорость Обор./мин.	Масса (прибл.) кг
	A	A1	B	B1	B2	B3	s	s1	s2			
8	25.4	15.9	27.38	-	28.54	-	11.55	6.55	-	1330	3000	0.2
8	31.7	21.6	30.96	25.77	30.92	43.62	12.73	7.56	17.13	1570	3000	0.2
10	31.7	21.6	34.11	27.35	30.92	44.40	14.33	7.56	17.49	1780	2500	0.3
10	37.5	25.5	38.10	31.21	35.68	48.42	15.93	9.04	18.32	2670	2500	0.5
10	41.0	28.4	42.88	34.90	38.88	51.18	17.53	9.55	18.89	3560	2000	0.9

Опорные подшипниковые узлы марки Self-Lube® из штампованной стали (в оцинкованных корпусах с подшипником запрессованным в резину) Серия LPBR**

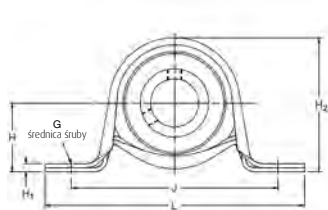

LPBR



LPBR-A



LPBR-EC

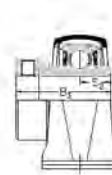

LPBR-DEC

Диаметр вала		Обозначение RHP				Базовый подшипник	Литейная группа	Размеры (мм)				
мм	дюймы							L	H	H1	H2	J
12		LPBR12	LPBR12EC			1017	2	98.4	25.4	2.4	49.9	76.0
15		LPBR15	LPBR15EC									
16		LPBR16	LPBR16EC									
17		LPBR17	LPBR17EC									
	1/2	LPBR1/2	LPBR1/2EC									
	5/8	LPBR5/8	LPBR5/8EC									
20		LPBR20	LPBR20A	LPBR20EC	LPBR20DEC	1020	3	108.0	28.6	2.8	55.8	86.0
	3/4	LPBR3/4	LPBR3/4A	LPBR3/4EC	LPBR3/4DEC							
25		LPBR25	LPBR25A	LPBR25EC	LPBR25DEC	1025	4	117.5	33.3	3.6	65.7	95.0
	7/8	LPBR7/8		LPBR7/8EC	LPBR7/8DEC							
	15/16	LPBR15/16		LPBR15/16EC	LPBR15/16DEC							
	1	LPBR1	LPBR1A	LPBR1EC	LPBR1DEC							
30		LPBR30	LPBR30A	LPBR30EC	LPBR30DEC	1030	5	128.6	39.7	4.4	77.5	106.0
	1 1/8	LPBR1 1/8		LPBR1 1/8EC	LPBR1 1/8DEC							
	1 3/16	LPBR1 3/16		LPBR1 3/16EC	LPBR1 3/16DEC							
	1 1/4	LPBR1 1/4	LPBR1 1/4A	LPBR1 1/4EC	LPBR1 1/4DEC							

Пожалуйста, проверьте наличие.

**Примечание: данные узлы нельзя смазывать повторно

G	Размеры (мм)									Максимальные радиальные нагрузки на корпус Ньютоны	Рекомендуемая максимальная скорость Обор./мин.	Масса (прибл.) кг
	A	A1	B	B1	B2	B3	s	s1	s2			
8	31.7	21.6	27.38	-	28.54	-	11.55	6.55	-	890	3000	0.2
10	31.7	21.6	30.96	25.77	30.92	43.62	12.73	7.56	17.13	1110	3000	0.3
10	37.5	25.5	34.11	27.35	30.92	44.40	14.33	7.56	17.49	1330	2500	0.5
10	41.0	28.4	38.10	31.21	35.68	48.42	15.93	9.04	18.32	1560	2500	0.9

Устанавливаемые в узлы подшипники марки Self-Lube®

Серии 1000G и 1100

1000G

Со сферическим наружным диаметром и установочным стопорным винтом

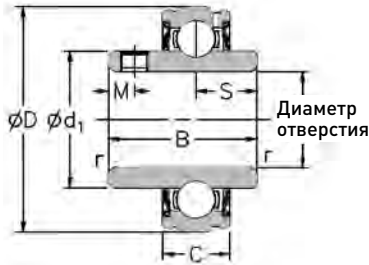

1100

С цилиндрическим наружным диаметром и установочным стопорным винтом

2 установочных винта
Под углом 120°

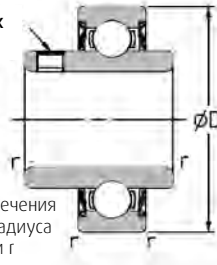

Диаметр вала		Обозначение RHP		Размеры (мм)							Номинальные нагрузки по ISO		Рекомендуемая максимальная скорость Обор./мин.	Масса (прибл.) кг	
мм	дюймы	Серия 1000G	Серия 1100	D	C	B	s	d1	M	r	Динамическая C _r Ньютоны	Статическая C _{0r} Ньютоны			
12		1017-12G	1117-12	40.000	12.00	27.38	11.58	24.80	5.00	0.60	9550	4800	7000	0.09	
15		1017-15G	1117-15												
16		1017-16G	1117-16												
17		1017-17G	1117-17												
	1/2	1017-1/2G	1117-1/2												
	5/8	1017-5/8G	1117-5/8												
20		1020-20G	1120-20	47.000	14.00	31.00	12.73	28.30	5.00	1.00	12800	6650	6700	0.13	
	3/4	1020-3/4G	1120-3/4												
25		1025-25G	1125-25	52.000	15.00	34.10	14.33	34.00	5.00	1.00	14000	7880	6250	0.17	
	7/8	1025-7/8G	1125-7/8												
	1 1/16	1025-1 1/16G	1125-1 1/16												
	1	1025-1G	1125-1												
25		1030-25G	1130-25	62.000	16.00	38.10	15.93	40.30	5.00	1.00	19500	11300	5300	0.37	
30		1030-30G	1130-30												
	1	1030-1G	1130-1												
	1 1/8	1030-1 1/8G	1130-1 1/8												
	1 3/16	1030-1 3/16G	1130-1 3/16												
	1 1/4	1030-1 1/4G	1130-1 1/4												
30		1035-30G	1135-30	72.000	17.00	42.90	17.53	46.90	6.50	1.00	25700	15300	4500	0.51	
35		1035-35G	1135-35												
	1 3/16	1035-1 3/16G	1135-1 3/16												
	1 1/4	1035-1 1/4G	1135-1 1/4												
	1 5/16	1035-1 5/16G	1135-1 5/16												
	1 3/8	1035-1 3/8G	1135-1 3/8												
	1 7/16	1035-1 7/16G	1135-1 7/16												
35		1040-35G	1140-35	80.000	18.00	49.20	19.03	52.40	8.00	1.00	32500	19900	4000	0.64	
40		1040-40G	1140-40												
	1 3/8	1040-1 3/8G	1140-1 3/8												
	1 7/16	1040-1 7/16G	1140-1 7/16												
	1 1/2	1040-1 1/2G	1140-1 1/2												
40		1045-40G	1145-40	85.000	19.00	49.20	19.04	57.40	8.00	1.00	32500	20500	3700	0.73	
45		1045-45G	1145-45												
	1 1/2	1045-1 1/2G	1145-1 1/2												
	1 5/8	1045-1 5/8G	1145-1 5/8												
	1 11/16	1045-1 11/16G	1145-1 11/16												
	1 3/4	1045-1 3/4G	1145-1 3/4												
45		1050-45G	1150-45	90.000	20.00	51.60	19.04	62.40	10.00	1.00	35000	23200	3400	0.91	
50		1050-50G	1150-50												
	1 11/16	1050-1 11/16G	1150-1 11/16												
	1 3/4	1050-1 3/4G	1150-1 3/4												
	1 7/8	1050-1 7/8G	1150-1 7/8												
	1 15/16	1050-1 15/16G	1150-1 15/16												
	2	1050-2G	1150-2												
50		1055-50G	1155-50	100.000	21.00	55.60	22.24	68.90	10.00	1.50	43500	29200	3100	1.12	
55		1055-55G	1155-55												
	1 7/8	1055-1 7/8G	1155-1 7/8												
	1 15/16	1055-1 15/16G	1155-1 15/16												
	2	1055-2G	1155-2												
	2 1/8	1055-2 1/8G	1155-2 1/8												
	2 3/16	1055-2 3/16G	1155-2 3/16												

Пожалуйста, проверьте наличие.

Диаметр вала		Обозначение RHP		Размеры (мм)						Номинальные нагрузки по ISO		Рекомендуемая максимальная скорость Обор./мин.	Масса (прибл.) кг	
мм	дюймы	Серия 1000G	Серия 1100	D	C	B	s	d1	M	r	Динамическая C _r Ньютоны			Статическая C _{0r} Ньютоны
55		1060-55G	1160-55	110.000	22.00	65.10	25.44	76.00	10.00	1.50	48000	33000	2800	1.47
60		1060-60G	1160-60											
	2 ³ / ₁₆	1060-2 ³ / ₁₆ G	1160-2 ³ / ₁₆											
	2 ¹ / ₄	1060-2 ¹ / ₄ G	1160-2 ¹ / ₄											
	2 ³ / ₈	1060-2 ³ / ₈ G	1160-2 ³ / ₈											
	2 ⁷ / ₁₆	1060-2 ⁷ / ₁₆ G	1160-2 ⁷ / ₁₆											
60		1065-60G	1165-60	120.000	23.00	65.10	25.44	82.50	10.00	1.50	57500	40000	2600	2.02
65		1065-65G	1165-65											
	2 ¹ / ₂	1065-2 ¹ / ₂ G	1165-2 ¹ / ₂											
60		1070-60G	1170-60	125.000	24.00	74.60	30.24	89.00	12.00	1.50	61000	45000	2450	2.27
65		1070-65G	1170-65											
70		1070-70G	1170-70											
	2 ⁷ / ₁₆	1070-2 ⁷ / ₁₆ G	1170-2 ⁷ / ₁₆											
	2 ¹ / ₂	1070-2 ¹ / ₂ G	1170-2 ¹ / ₂											
	2 ⁵ / ₈	1070-2 ⁵ / ₈ G	1170-2 ⁵ / ₈											
	2 ¹¹ / ₁₆	1070-2 ¹¹ / ₁₆ G	1170-2 ¹¹ / ₁₆											
65		1075-65G	1175-65	130.000	25.00	77.80	33.34	94.00	12.00	1.50	66000	49500	2300	2.61
70		1075-70G	1175-70											
75		1075-75G	1175-75											
	2 ¹¹ / ₁₆	1075-2 ¹¹ / ₁₆ G	1175-2 ¹¹ / ₁₆											
	2 ³ / ₄	1075-2 ³ / ₄ G	1175-2 ³ / ₄											
	2 ⁷ / ₈	1075-2 ⁷ / ₈ G	1175-2 ⁷ / ₈											
	2 ¹⁵ / ₁₆	1075-2 ¹⁵ / ₁₆ G	1175-2 ¹⁵ / ₁₆											
	3	1075-3G	1175-3											
75		1080-75G	1180-75	140.000	26.00	82.60	33.34	100.00	12.00	2.00	71500	54500	2150	3.23
80		1080-80G	1180-80											
	2 ¹⁵ / ₁₆	1080-2 ¹⁵ / ₁₆ G	1180-2 ¹⁵ / ₁₆											
	3	1080-3G	1180-3											
	3 ³ / ₁₆	1080-3 ³ / ₁₆ G	1180-3 ³ / ₁₆											
	3 ¹ / ₄	1080-3 ¹ / ₄ G	1180-3 ¹ / ₄											
80		1085-80G	1185-80	150.000	28.00	85.70	34.15	107.10	12.00	2.00	83000	64000	2000	3.74
85		1085-85G	1185-85											
	3 ³ / ₁₆	1085-3 ³ / ₁₆ G	1185-3 ³ / ₁₆											
	3 ¹ / ₄	1085-3 ¹ / ₄ G	1185-3 ¹ / ₄											
	3 ³ / ₈	1085-3 ³ / ₈ G	1185-3 ³ / ₈											
	3 ⁷ / ₁₆	1085-3 ⁷ / ₁₆ G	1185-3 ⁷ / ₁₆											
85		1090-85G	1190-85	160.000	30.00	96.00	39.74	111.50	15.00	2.00	96000	71500	1900	4.99
90		1090-90G	1190-90											
	3 ⁷ / ₁₆	1090-3 ⁷ / ₁₆ G	1190-3 ⁷ / ₁₆											
	3 ¹ / ₂	1090-3 ¹ / ₂ G	1190-3 ¹ / ₂											
95		3095-95G		200.000	45.00	117.48	49.31	127.10	16.00	2.50	157000	122000	1600	9.53
100		3095-100G												
	3 ¹⁵ / ₁₆	3095-3 ¹⁵ / ₁₆ G												
	4	3095-4G												

Пожалуйста, проверьте наличие.

Устанавливаемые в узлы подшипники марки Self-Lube®

Серии 1000DECG и 1100DEC

1000DECG

Со сферическим наружным диаметром и эксцентриковым запорным кольцом

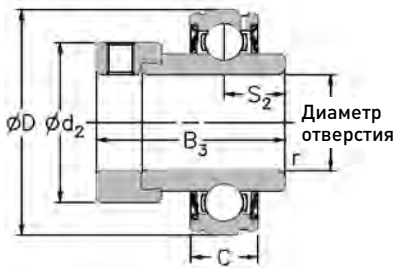

1100DEC

С цилиндрическим наружным диаметром и эксцентриковым запорным кольцом

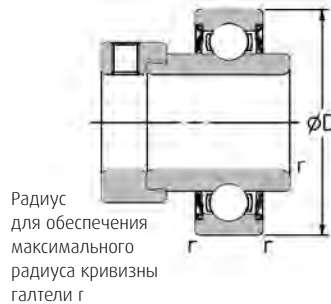

Диаметр вала		Обозначение RHP		Размеры (мм)						Номинальные нагрузки по ISO		Рекомендуемая максимальная скорость Обор./мин.	Масса (прибл.) кг
мм	дюймы	Серия 1000DECG	Серия 1100DEC	D	C	B3	s2	d2	r	Динамическая C _r ньютоны	Статическая C _{0r} ньютоны		
20		1020-20DECG	1120-20DEC	47.000	14.00	43.73	17.13	33.30	1.00	12800	6650	6700	0.20
	3/4	1020-3/4DECG	1120-3/4DEC										
25		1025-25DECG	1125-25DEC	52.000	15.00	44.43	17.53	38.10	1.00	14000	7880	6250	0.26
	7/8	1025-7/8DECG	1125-7/8DEC										
	15/16	1025-15/16DECG	1125-15/16DEC										
	1	1025-1DECG	1125-1DEC										
30		1030-30DECG	1130-30DEC	62.000	16.00	48.43	18.33	44.50	1.00	19500	11300	5300	0.53
	1 1/8	1030-1 1/8DECG	1130-1 1/8DEC										
	1 1/16	1030-1 1/16DECG	1130-1 1/16DEC										
	1 1/4	1030-1 1/4DECG	1130-1 1/4DEC										
35		1035-35DECG	1135-35DEC	72.000	17.00	51.13	18.83	55.60	1.00	25700	15300	4500	0.70
	1 1/4	1035-1 1/4DECG	1135-1 1/4DEC										
	1 3/8	1035-1 3/8DECG	1135-1 3/8DEC										
	1 7/16	1035-1 7/16DECG	1135-1 7/16DEC										
40		1040-40DECG	1140-40DEC	80.000	18.00	56.33	21.43	60.30	1.00	32500	19900	4000	0.82
	1 1/2	1040-1 1/2DECG	1140-1 1/2DEC										
45		1045-45DECG	1145-45DEC	85.000	19.00	56.33	21.43	63.50	1.00	32500	20500	3700	1.08
	1 5/8	1045-1 5/8DECG	1145-1 5/8DEC										
	1 11/16	1045-1 11/16DECG	1145-1 11/16DEC										
	1 3/4	1045-1 3/4DECG	1145-1 3/4DEC										
50		1050-50DECG	1150-50DEC	90.000	20.00	62.73	24.64	69.90	1.00	35000	23200	3400	1.19
	1 7/8	1050-1 7/8DECG	1150-1 7/8DEC										
	1 15/16	1050-1 15/16DECG	1150-1 15/16DEC										
		1050-2DECG	1150-2DEC										
55		1055-55DECG	1155-55DEC	100.000	21.00	71.42	27.84	76.20	1.50	43500	29200	3100	1.40
	2	1055-2DECG	1155-2DEC										
	2 1/8	1055-2 1/8DECG	1155-2 1/8DEC										
	2 1/16	1055-2 1/16DECG	1155-2 1/16DEC										
60		1060-60DECG	1160-60DEC	110.000	22.00	77.84	31.04	84.20	1.50	48000	33000	2800	1.72
	2 1/4	1060-2 1/4DECG	1160-2 1/4DEC										
	2 3/8	1060-2 3/8DECG	1160-2 3/8DEC										
	2 7/16	1060-2 7/16DECG	1160-2 7/16DEC										
65		1065-65DECG	1165-65DEC	120.000	23.00	85.74	34.14	92.00	1.50	57500	40000	2600	2.21
	2 1/2	1065-2 1/2DECG	1165-2 1/2DEC										
70		1070-70DECG	1170-70DEC	125.000	24.00	85.74	34.14	97.00	1.50	61000	45000	2450	2.56
	2 1/2	1070-2 1/2DECG	1170-2 1/2DEC										
	2 5/8	1070-2 5/8DECG	1170-2 5/8DEC										
	2 11/16	1070-2 11/16DECG	1170-2 11/16DEC										
75		1075-75DECG	1175-75DEC	130.000	25.00	92.14	37.34	102.00	1.50	66000	49500	2300	2.94
	2 3/4	1075-2 3/4DECG	1175-2 3/4DEC										
	2 7/8	1075-2 7/8DECG	1175-2 7/8DEC										
	2 15/16	1075-2 15/16DECG	1175-2 15/16DEC										

Пожалуйста, проверьте наличие.

Устанавливаемые в узлы подшипники марки Self-Lube®

Серии 1200G и 1300

1200G

Со сферическим наружным диаметром и встроенным установочным винтом



1300

С цилиндрическим наружным диаметром и встроенным установочным винтом



Диаметр вала		Обозначение RHP		Размеры (мм)						Номинальные нагрузки по ISO		Рекомендуемая максимальная скорость Обор./мин.	Масса (прибл.) кг	
мм	дюймы	Серия 1200G	Серия 1300	D	C	B1	s1	d1	M	r	Динамическая C _r НЬЮТОНЫ			Статическая C _{0r} НЬЮТОНЫ
20		1220-20G	1320-20	47.000	14.00	25.80	7.53	28.30	5.00	1.00	12800	6650	6700	0.10
	¾	1220-¾G	1320-¾											
25		1225-25G	1325-25	52.000	15.00	27.30	7.53	34.00	5.00	1.00	14000	7880	6250	0.13
	1	1225-1G	1325-1											
30		1230-30G	1330-30	62.000	16.00	31.20	9.03	40.30	5.00	1.00	19500	11300	5300	0.32
	1¼	1230-1¼G	1330-1¼											
35		1235-35G	1335-35	72.000	17.00	34.90	9.53	46.90	6.50	1.00	25700	15300	4500	0.43
	1¼	1235-1¼G	1335-1¼											
40		1240-40G	1340-40	80.000	18.00	41.20	11.03	52.40	8.00	1.00	32500	19900	4000	0.54
	1½	1240-1½G	1340-1½											
45		1245-45G	1345-45	85.000	19.00	41.20	11.04	57.40	8.00	1.00	32500	20500	3700	0.61
	1¾	1245-1¾G	1345-1¾											
50		1250-50G	1350-50	90.000	20.00	43.50	11.04	62.40	10.00	1.00	35000	23200	3400	0.76

Пожалуйста, проверьте наличие.

Устанавливаемые в узлы подшипники марки Self-Lube®

Серии 1200ЕС и 1200ЕСG, Серия 1300ЕС

1200ЕС

Со сферическим наружным диаметром, наружным кольцом, не смазываемым повторно, и эксцентриковым запорным кольцом

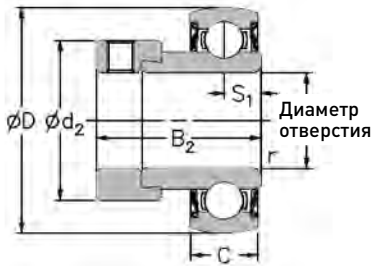

1200ЕСG

Со сферическим наружным диаметром, наружным кольцом, смазываемым повторно, и эксцентриковым запорным кольцом

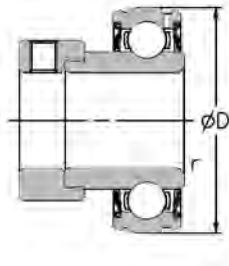

1300ЕС

С цилиндрическим наружным диаметром и эксцентриковым запорным кольцом



Диаметр вала		Обозначение RHP			Размеры (мм)						Номинальные нагрузки по ISO		Рекомендуемая максимальная скорость Обор./мин.	Масса (прибл.) кг
мм	дюймы	Серия 1200ЕС	Серия 1200ЕСG	Серия 1300ЕС	D	C	B2	s1	d2	r	Динамическая C _r ньютон	Статическая C _{0r} ньютон		
12		1217-12ЕС	1217-12ЕСG	1317-12ЕС	40.000	12.00	28.63	6.53	28.60	0.60	9550	4800	7000	0.15
15		1217-15ЕС	1217-15ЕСG	1317-15ЕС										
16		1217-16ЕС	1217-16ЕСG	1317-16ЕС										
17		1217-17ЕС	1217-17ЕСG	1317-17ЕС										
	1/2	1217-1/2ЕС	1217-1/2ЕСG	1317-1/2ЕС										
	5/8	1217-5/8ЕС	1217-5/8ЕСG	1317-5/8ЕС										
20		1220-20ЕС	1220-20ЕСG	1320-20ЕС	47.000	14.00	31.03	7.53	33.30	1.00	12800	6650	6700	0.16
	3/4	1220-3/4ЕС	1220-3/4ЕСG	1320-3/4ЕС										
25		1225-25ЕС	1225-25ЕСG	1325-25ЕС	52.000	15.00	31.03	7.53	38.10	1.00	14000	7880	6250	0.23
	7/8	1225-7/8ЕС	1225-7/8ЕСG	1325-7/8ЕС										
	15/16	1225-15/16ЕС	1225-15/16ЕСG	1325-15/16ЕС										
	1	1225-1ЕС	1225-1ЕСG	1325-1ЕС										
30		1230-30ЕС	1230-30ЕСG	1330-30ЕС	62.000	16.00	35.73	9.03	44.50	1.00	19500	11300	5300	0.40
	1 1/8	1230-1 1/8ЕС	1230-1 1/8ЕСG	1330-1 1/8ЕС										
	1 3/16	1230-1 3/16ЕС	1230-1 3/16ЕСG	1330-1 3/16ЕС										
	1 1/4	1230-1 1/4ЕС	1230-1 1/4ЕСG	1330-1 1/4ЕС										
35		1235-35ЕС	1235-35ЕСG	1335-35ЕС	72.000	17.00	38.93	9.53	55.60	1.00	25700	15300	4500	0.58
	1 1/4	1235-1 1/4ЕС	1235-1 1/4ЕСG	1335-1 1/4ЕС										
	1 3/8	1235-1 3/8ЕС	1235-1 3/8ЕСG	1335-1 3/8ЕС										
	1 7/16	1235-1 7/16ЕС	1235-1 7/16ЕСG	1335-1 7/16ЕС										
40		1240-40ЕС	1240-40ЕСG	1340-40ЕС	80.000	18.00	43.73	11.03	60.30	1.00	32500	19900	4000	0.73
	1 1/2	1240-1 1/2ЕС	1240-1 1/2ЕСG	1340-1 1/2ЕС										
45		1245-45ЕС	1245-45ЕСG	1345-45ЕС	85.000	19.00	43.73	11.03	63.50	1.00	32500	20500	3700	0.87
	1 5/8	1245-1 5/8ЕС	1245-1 5/8ЕСG	1345-1 5/8ЕС										
	1 11/16	1245-1 11/16ЕС	1245-1 11/16ЕСG	1345-1 11/16ЕС										
	1 3/4	1245-1 3/4ЕС	1245-1 3/4ЕСG	1345-1 3/4ЕС										
50		1250-50ЕС	1250-50ЕСG	1350-50ЕС	90.000	20.00	43.73	11.04	69.90	1.00	35000	23200	3400	0.98
	1 7/8	1250-1 7/8ЕС	1250-1 7/8ЕСG	1350-1 7/8ЕС										
	1 15/16	1250-1 15/16ЕС	1250-1 15/16ЕСG	1350-1 15/16ЕС										
	2	1250-2ЕС	1250-2ЕСG	1350-2ЕС										

Пожалуйста, проверьте наличие.

Устанавливаемые в узлы подшипники марки Self-Lube® с пружинным стопорным кольцом Серия 1100CG

1100CG

С цилиндрическим наружным диаметром и встроенным установочным винтом

2 установочных
винта
Под углом
120°

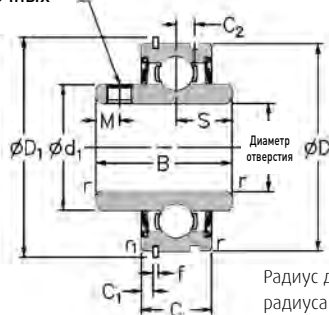

Радиус для обеспечения максимального
радиуса кривизны галтели r

Диаметр вала		Обозначение RHP Серия 1100CG	Размеры (мм)											Номинальные нагрузки по ISO		Рекомендуемая максимальная скорость Обор./мин.	Масса (прибл.) кг	
мм	дюймы		D	D1	C	C1	C2	B	s	d1	f	M	r	r1	Динамическая C _r ньютоны			Статическая C _{0r} ньютоны
20		1120-20CG	47.000	52.68	15.88	2.39	4.17	31.00	12.73	28.30	1.12	5.00	1.00	0.50	12800	6650	6700	0.23
	3/4	1120-3/4CG																
25		1125-25CG	52.000	57.81	19.05	2.39	4.39	34.10	14.33	34.00	1.12	5.00	1.00	0.50	14000	7880	6250	0.31
	7/8	1125-7/8CG																
	15/16	1125-15/16CG																
	1	1125-1CG																
30		1130-30CG	62.000	67.69	22.22	3.18	5.10	38.10	15.93	40.30	1.70	5.00	1.00	0.50	19500	11300	5300	0.42
	1 1/8	1130-1 1/8CG																
	1 1/16	1130-1 1/16CG																
35		1135-35CG	72.000	78.51	23.81	3.18	5.61	42.90	17.53	46.90	1.70	6.50	1.00	1.00	25700	15300	4500	0.61
	1 1/4	1135-1 1/4CG																
	1 3/8	1135-1 3/8CG																
	1 7/8	1135-1 7/8CG																
40		1140-40CG	80.000	86.51	27.78	3.18	6.22	49.20	19.03	52.40	1.70	8.00	1.00	1.00	32500	19900	4000	0.91
	1 1/2	1140-1 1/2CG																
45		1145-45CG	85.000	91.51	27.78	3.18	6.52	49.20	19.04	57.40	1.70	8.00	1.00	1.00	32500	20500	3700	1.05
	1 5/8	1145-1 5/8CG																
	1 11/16	1145-1 11/16CG																
	1 3/4	1145-1 3/4CG																
	1 7/8	1150-1 7/8CG	90.000	96.49	28.58	3.18	6.72	51.59	19.10	62.40	2.46	10.00	1.00	1.00	35000	23200	3400	1.10
	1 15/16	1150-1 15/16CG																
55		1155-55CG	100.000	106.50	30.16	3.18	7.43	55.60	22.20	68.90	2.46	10.00	1.00	1.00	43500	29200	3100	1.50
	2	1155-2CG																
	2 3/16	1155-2 3/16CG																

Пожалуйста, проверьте наличие.

Устанавливаемые в узлы подшипники марки Self-Lube® с закрепительными втулками

Серии 1000-KG и 1100-K

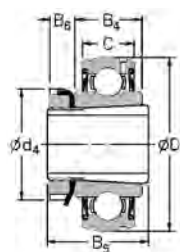

1000-KG

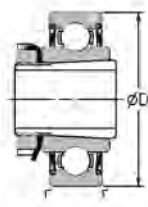

1100-K

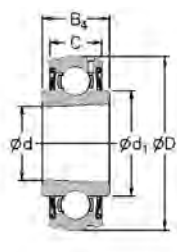

1000KG

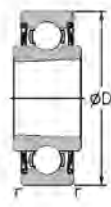

1100K

Конус отверстия
1:12 по диаметру

Диаметр вала		Обозначение RHP		Втулка, гайка и стопорная шайба	Базовый подшипник без втулки, гайки и стопорной шайбы		Размеры (мм)		
мм	дюймы	Серия 1000-KG	Серия 1100-K		1000KG	1100K	D	C	B4
20		1025-20KG	1125-20K	H305	1025KG	1125K	52.000	15.00	19.00
	3/4	1025-3/4KG	1125-3/4K	HE305-3/4					
25		1030-25KG	1130-25K	H306	1030KG	1130K	62.000	16.00	20.00
	15/16	1030-15/16KG	1130-15/16K	HE306-15/16					
	1	1030-1KG	1130-1K	HE306-1					
30		1035-30KG	1135-30K	H307	1035KG	1135K	72.000	17.00	21.00
	1 1/8	1035-1 1/8KG	1135-1 1/8K	HE307-1 1/8					
	1 3/16	1035-1 3/16KG	1135-1 3/16K	HE307-1 3/16					
35		1040-35KG	1140-35K	H308	1040KG	1140K	80.000	18.00	22.00
	1 1/4	1040-1 1/4KG	1140-1 1/4K	HE308-1 1/4					
	1 3/8	1040-1 3/8KG	1140-1 3/8K	HE308-1 3/8					
40		1045-40KG	1145-40K	H309	1045KG	1145K	85.000	19.00	23.00
	1 7/16	1045-1 7/16KG	1145-1 7/16K	HE309-1 7/16					
	1 1/2	1045-1 1/2KG	1145-1 1/2K	HE309-1 1/2					
45		1050-45KG	1150-45K	H310	1050KG	1150K	90.000	20.00	24.00
	1 11/16	1050-1 11/16KG	1150-1 11/16K	HE310-1 11/16					
	1 3/4	1050-1 3/4KG	1150-1 3/4K	HE310-1 3/4					
50		1055-50KG	1155-50K	H311	1055KG	1155K	100.000	21.00	25.00
	1 5/8	1055-1 5/8KG	1155-1 5/8K	HE311-1 5/8					
	2	1055-2KG	1155-2K	HE311-2					

Пожалуйста, проверьте наличие.

Размеры (мм)						Номинальные нагрузки по ISO		Рекомендуемая максимальная скорость Обор./мин.	Масса (прибл.) кг
B5	B6	d	d1	d4	г	Динамическая C _r ньютоны	Статическая C _{0r} ньютоны		
29.00	8.00	25.000	34.00	38.00	1.00	14000	7880	6250	0.20
31.00	8.00	30.000	40.30	45.00	1.00	19500	11300	5300	0.30
35.00	9.00	35.000	46.90	52.00	1.00	25700	15300	4500	0.42
36.00	10.00	40.000	52.40	58.00	1.00	32500	19900	4000	0.54
39.00	11.00	45.000	57.40	65.00	1.00	32500	20500	3700	0.64
42.00	12.00	50.000	62.40	70.00	1.00	35000	23200	3400	0.75
45.00	12.00	55.000	68.90	75.00	1.50	43500	29200	3100	0.95

Устанавливаемые в узлы подшипники марки Self-Lube® с тройным уплотнением

Серия T1000G

T1000G

Со сферическим наружным диаметром
и встроенным установочным винтом

2 установочных
винта
Под углом
120°

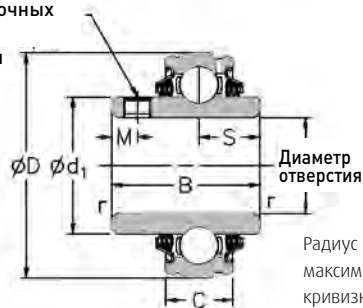

Радиус для обеспечения
максимального радиуса
кривизны галтели r

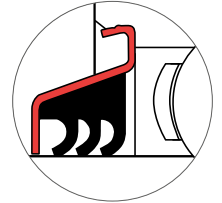

Диаметр вала		Обозначение RHP	Размеры (мм)							Номинальные нагрузки по ISO		Рекомендуемая максимальная скорость Обор./мин.	Масса (прибл.) кг
мм	дюймы		D	C	B	s	d1	M	г	Динамическая C _r ньютоны	Статическая C _{0r} ньютоны		
25		T1025-25G	52.000	15.00	34.10	14.33	34.00	5.00	1.00	14000	7880	1000	0.17
	7/8	T1025-7/8G											
	15/16	T1025-15/16G											
	1	T1025-1G											
25		T1030-25G	62.000	18.00	38.10	15.93	40.30	5.00	1.00	19500	11300	850	0.37
30		T1030-30G											
	7/8	T1030-7/8G											
	1	T1030-1G											
	1 1/8	T1030-1 1/8G											
	1 3/16	T1030-1 3/16G											
	1 1/4	T1030-1 1/4G											
30		T1035-30G	72.000	19.00	42.90	17.53	46.90	6.50	1.00	25700	15300	750	0.51
35		T1035-35G											
	1 3/16	T1035-1 3/16G											
	1 1/4	T1035-1 1/4G											
	1 3/8	T1035-1 3/8G											
	1 7/16	T1035-1 7/16G											
35		T1040-35G	80.000	21.00	49.20	19.03	52.40	8.00	1.00	32500	19900	650	0.64
40		T1040-40G											
	1 3/8	T1040-1 3/8G											
	1 7/16	T1040-1 7/16G											
	1 1/2	T1040-1 1/2G											
40		T1045-40G	85.000	22.00	49.20	19.04	57.40	8.00	1.00	32500	20500	600	0.73
45		T1045-45G											
	1 1/2	T1045-1 1/2G											
	1 5/8	T1045-1 5/8G											
	1 11/16	T1045-1 11/16G											
	1 3/4	T1045-1 3/4G											
45		T1050-45G	90.000	23.00	51.60	19.04	62.40	10.00	1.00	35000	23200	550	0.91
50		T1050-50G											
	1 11/16	T1050-1 11/16G											
	1 3/4	T1050-1 3/4G											
	1 7/8	T1050-1 7/8G											
	1 15/16	T1050-1 15/16G											
	2	T1050-2G											
50		T1055-50G	100.000	25.00	55.60	22.24	68.90	10.00	1.50	43500	29200	500	1.12
55		T1055-55G											
	1 7/8	T1055-1 7/8G											
	1 15/16	T1055-1 15/16G											
	2	T1055-2G											
	2 1/8	T1055-2 1/8G											
	2 3/16	T1055-2 3/16G											

Пожалуйста, проверьте наличие.

Диаметр вала		Обозначение RHP	Размеры (мм)							Номинальные нагрузки по ISO		Рекомендуемая максимальная скорость обор./мин.	Масса (прибл.) кг
мм	дюймы		D	C	B	s	d1	M	г	Динамическая С _r ньютоны	Статическая С _{0r} ньютоны		
55		T1060-55G	110.000	25.00	65.10	25.44	76.00	10.00	1.50	48000	33000	450	1.50
60		T1060-60G											
	2 ³ / ₁₆	T1060-2³/₁₆G											
	2 ¹ / ₄	T1060-2¹/₄G											
	2 ³ / ₈	T1060-2³/₈G											
	2 ⁷ / ₁₆	T1060-2⁷/₁₆G											
60		T1070-60G	125.000	28.00	74.60	30.24	89.00	12.00	1.50	61000	45000	400	2.30
65		T1070-65G											
70		T1070-70G											
	2 ⁷ / ₁₆	T1070-2⁷/₁₆G											
	2 ¹ / ₂	T1070-2¹/₂G											
	2 ⁵ / ₈	T1070-2⁵/₈G											
	2 ¹¹ / ₁₆	T1070-2¹¹/₁₆G											
75		T1080-75G	140.000	30.00	82.60	33.34	100.00	12.00	2.00	71500	54500	345	3.27
80		T1080-80G											
	2 ¹⁵ / ₁₆	T1080-2¹⁵/₁₆G											
	3	T1080-3G											

Пожалуйста, проверьте наличие.

Устанавливаемые в узлы подшипники марки Self-Lube® с тройным уплотнением

Серия T1000DECG

T1000DECG

Со сферическим наружным диаметром
и эксцентриковым стопорным кольцом

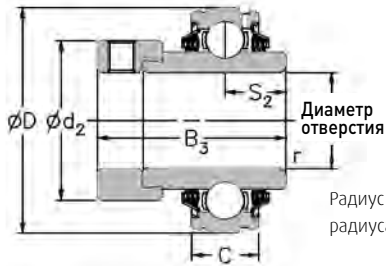

Радиус для обеспечения максимального
радиуса кривизны галтелиа r

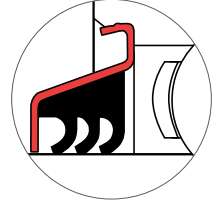

Диаметр вала		Обозначение RHP	Размеры (мм)					Номинальные нагрузки по ISO		Рекомендуемая максимальная скорость Обор./мин.	Масса (прибл.) кг	
мм	дюймы		D	C	B ₃	s ₂	d ₂	r	Динамическая C _r ньютоны			Статическая C _{0r} ньютоны
25		T1025-25DECG	52.000	15.00	44.43	17.53	38.10	1.00	14000	7880	1000	0.26
	7/8	T1025-7/8DECG										
	15/16	T1025-15/16DECG										
	1	T1025-1DECG										
30		T1030-30DECG	62.000	18.00	48.43	18.33	44.50	1.00	19500	11300	850	0.53
	1 1/8	T1030-1 1/8DECG										
	1 3/16	T1030-1 3/16DECG										
	1 1/4	T1030-1 1/4DECG										
35		T1035-35DECG	72.000	19.00	51.13	18.83	55.60	1.00	25700	15300	750	0.70
	1 1/4	T1035-1 1/4DECG										
	1 3/8	T1035-1 3/8DECG										
	1 7/16	T1035-1 7/16DECG										
40		T1040-40DECG	80.000	21.00	56.33	21.43	60.30	1.00	32500	19900	650	0.82
	1 1/2	T1040-1 1/2DECG										
45		T1045-45DECG	85.000	22.00	56.33	21.43	63.50	1.00	32500	20500	600	1.08
	1 5/8	T1045-1 5/8DECG										
	1 11/16	T1045-1 11/16DECG										
	1 3/4	T1045-1 3/4DECG										
50		T1050-50DECG	90.000	23.00	62.73	24.64	69.90	1.00	35000	23200	550	1.19
	1 7/8	T1050-1 7/8DECG										
	1 15/16	T1050-1 15/16DECG										
55		T1055-55DECG	100.000	25.00	71.42	27.84	76.20	1.50	43500	29200	500	1.40
	2	T1055-2DECG										
	2 1/8	T1055-2 1/8DECG										
	2 3/16	T1055-2 3/16DECG										
60		T1060-60DECG	110.000	25.00	77.84	31.04	84.20	1.50	48000	33000	450	1.81
	2 1/4	T1060-2 1/4DECG										
	2 7/16	T1060-2 7/16DECG										
65		T1070-65DECG	125.000	28.00	85.74	34.14	97.00	1.50	61000	45000	400	2.49
70		T1070-70DECG										

Пожалуйста, проверьте наличие.

Устанавливаемые в узлы подшипники марки Self-Lube® с маслоотражательными кольцами Серия 1000GFS

1000GFS

Со сферическим наружным диаметром и встроенным установочным винтом

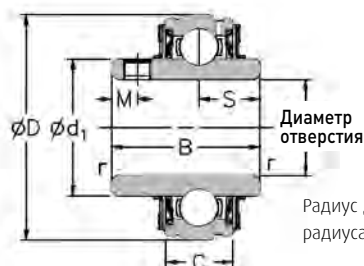

Радиус для обеспечения максимального радиуса кривизны галтели r

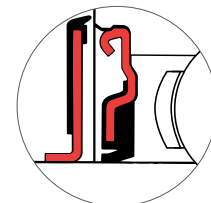

Диаметр вала		Обозначение RHP	Размеры (мм)							Номинальные нагрузки по ISO		Рекомендуемая максимальная скорость Обор./мин.	Масса (прибл.) кг
мм	дюймы		D	C	B	s	d1	M	г	Динамическая C _r ньютоны	Статическая C _{0r} ньютоны		
25		1025-25GFS	52.000	15.00	34.10	14.33	34.00	5.00	1.00	14000	7880	6250	0.17
	7/8	1025-7/8GFS											
	15/16	1025-15/16GFS											
	1	1025-1GFS											
25		1030-25GFS	62.000	16.00	38.10	15.93	40.30	5.00	1.00	19500	11300	5300	0.37
30		1030-30GFS											
	7/8	1030-7/8GFS											
	1	1030-1GFS											
	1 1/8	1030-1 1/8GFS											
	1 3/16	1030-1 3/16GFS											
	1 1/4	1030-1 1/4GFS											
30		1035-30GFS	72.000	17.00	42.90	17.53	46.90	6.50	1.00	25700	15300	4500	0.51
35		1035-35GFS											
	1 3/16	1035-1 3/16GFS											
	1 1/4	1035-1 1/4GFS											
	1 5/16	1035-1 5/16GFS											
	1 3/8	1035-1 3/8GFS											
	1 7/16	1035-1 7/16GFS											
35		1040-35GFS	80.000	18.00	49.20	19.03	52.40	8.00	1.00	32500	19900	4000	0.64
40		1040-40GFS											
	1 3/8	1040-1 3/8GFS											
	1 7/16	1040-1 7/16GFS											
	1 1/2	1040-1 1/2GFS											
40		1045-40GFS	85.000	19.00	49.20	19.04	57.40	8.00	1.00	32500	20500	3700	0.73
45		1045-45GFS											
	1 1/2	1045-1 1/2GFS											
	1 5/8	1045-1 5/8GFS											
	1 11/16	1045-1 11/16GFS											
	1 3/4	1045-1 3/4GFS											
45		1050-45GFS	90.000	20.00	51.60	19.04	62.40	10.00	1.00	35000	23200	3400	0.91
50		1050-50GFS											
	1 11/16	1050-1 11/16GFS											
	1 3/4	1050-1 3/4GFS											
	1 7/8	1050-1 7/8GFS											
	1 15/16	1050-1 15/16GFS											
	2	1050-2GFS											
50		1055-50GFS	100.000	21.00	55.60	22.24	68.90	10.00	1.50	43500	29200	3100	1.12
55		1055-55GFS											
	1 7/8	1055-1 7/8GFS											
	1 15/16	1055-1 15/16GFS											
	2	1055-2GFS											
	2 1/8	1055-2 1/8GFS											
	2 3/16	1055-2 3/16GFS											
55		1060-55GFS	110.000	22.00	65.10	25.44	76.00	10.00	1.50	48000	33000	2800	1.47
60		1060-60GFS											
	2 3/16	1060-2 3/16GFS											
	2 1/4	1060-2 1/4GFS											
	2 3/8	1060-2 3/8GFS											
	2 7/16	1060-2 7/16GFS											

Пожалуйста, проверьте наличие.

Устанавливаемые в узлы подшипники марки Self-Lube® с маслоотражательными кольцами Серия 1000DECGFS

1000DECGFS

Со сферическим наружным диаметром
и эксцентриковым кольцом

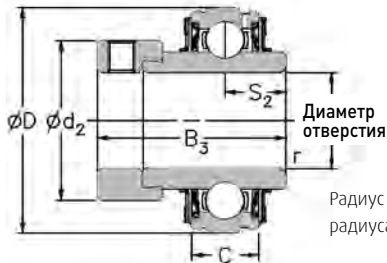

Радиус для обеспечения максимального
радиуса кривизны галтели r

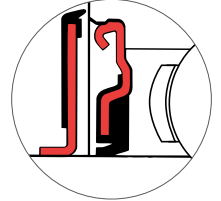

Диаметр вала		Обозначение RHP	Размеры (мм)						Номинальные нагрузки по ISO		Рекомендуемая максимальная скорость Обор./мин.	Масса (прибл.) кг
мм	дюймы		D	C	B3	s2	d2	r	Динамическая C _r ньютоны	Статическая C _{0r} ньютоны		
25		1025-25DECGFS	52.000	15.00	44.43	17.53	38.10	1.00	14000	7880	6250	0.26
	7/8	1025-7/8DECGFS										
	15/16	1025-15/16DECGFS										
	1	1025-1DECGFS										
30		1030-30DECGFS	62.000	16.00	48.43	18.33	44.50	1.00	19500	11300	5300	0.53
	1	1030-1 1/8DECGFS										
	1 1/16	1030-1 1/16DECGFS										
	1 1/4	1030-1 1/4DECGFS										
35		1035-35DECGFS	72.000	17.00	51.13	18.83	55.60	1.00	25700	15300	4500	0.70
	1 1/4	1035-1 1/4DECGFS										
	1 5/16	1035-1 5/16DECGFS										
	1 3/8	1035-1 3/8DECGFS										
	1 7/16	1035-1 7/16DECGFS										
40		1040-40DECGFS	80.000	18.00	56.33	21.43	60.30	1.00	32500	19900	4000	0.82
	1 1/2	1040-1 1/2DECGFS										
45		1045-45DECGFS	85.000	19.00	56.33	21.43	63.50	1.00	32500	20500	3700	1.08
	1 5/8	1045-1 5/8DECGFS										
	1 11/16	1045-1 11/16DECGFS										
	1 3/4	1045-1 3/4DECGFS										
50		1050-50DECGFS	90.000	20.00	62.73	24.64	69.90	1.00	35000	23200	3400	1.19
	1 7/8	1050-1 7/8DECGFS										
	1 15/16	1050-1 15/16DECGFS										
55		1055-55DECGFS	100.000	21.00	71.42	27.84	76.20	1.50	43500	29200	3100	1.40
	2	1055-2DECGFS										
	2 1/8	1055-2 1/8DECGFS										
	2 3/16	1055-2 3/16DECGFS										
60		1060-60DECGFS	110.000	22.00	77.84	31.04	84.20	1.50	48000	33000	2800	1.72
	2 1/4	1060-2 1/4DECGFS										
	2 3/8	1060-2 3/8DECGFS										
	2 7/16	1060-2 7/16DECGFS										

Пожалуйста, проверьте наличие.

Торцевая крышка Self-Lube®

Ассортимент крышек

Обозначение RHP	Размеры (мм)			Базовый устанавливаемый подшипник
	Dp	A	A1	
20P	37.0	23.0	30.0	1020
25P	42.5	23.0	30.5	1025
30P	50.5	26.5	34.5	1030
35P	60.5	28.5	37.0	1035
40P	67.5	30.5	39.5	1040
45P	72.0	30.0	39.5	1045
50P	76.0	32.5	42.5	1050
55P	85.0	37.5	48.0	1055
60P	94.0	40.5	51.5	1060

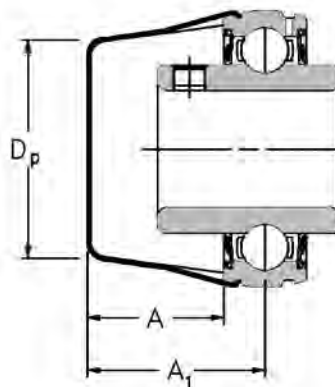

В нижеследующей таблице представлена номенклатура узлов, которые могут устанавливаться с торцевой крышкой, а также указаны правильные варианты торцевых крышек.

Размер отверстия	Узел Self-Lube®													
	NP	SFT	SNP	LFTC	FC	ST	BT	SLFEP	SLFTP	MFC	SCHB	NP-K	MP	
	NP-A	SFT-A	SNP-A	LFTC-A	FC-A	ST-A	BT-A	SLFEP-A	SLFTP-A		SCH	MP-K	MSF	
	NP-EC	SFT-EC	SNP-EC	LFTC-EC	FC-EC	ST-EC	BT-EC	SLFEP-EC	SLFTP-EC			MSF-K	MSFT	
	NP-DEC	SFT-DEC	SNP-DEC	LFTC-DEC	FC-DEC	ST-DEC		SLFEP-DEC	SLFTP-DEC			MSFT-K	MST	
	SL	SLC	CNP	SLFLP								MST-K	MSC	
	SL-A	SLC-A	CNP-A	SLFLP-A										
	SL-EC	SLC-EC	CNP-EC	SLFLP-EC										
	SL-DEC	SLC-DEC	CNP-DEC	SLFLP-DEC										
	SF													
	SF-A													
	SF-EC													
	SF-DEC													
20, 3/4	20P	20P	20P	20P	20P	20P	-	20P	-	-	20P	20P	-	
25, 7/8, 15/16, 1	25P	25P	25P	25P	25P	25P	25P	25P	25P	30P	30P	30P	30P	
30, 1 1/8	30P	30P	30P	30P	30P	30P	-	30P	30P	30P	30P	35P	35P	
1 3/16	30P	30P	30P	30P	30P	30P	-	30P	30P	35P	35P	35P	35P	
1 1/4	35P	35P	35P	35P	35P	35P	35P	30P	30P	35P	35P	40P	35P	
35, 1 3/8	35P	35P	35P	35P	35P	35P	35P	35P	35P	40P	35P	40P	40P	
1 7/16	35P	35P	35P	35P	35P	35P	35P	35P	35P	40P	40P	45P	40P	
40, 1 1/2	40P	40P	40P	-	40P	40P	-	40P*	-	40P	40P	45P	45P	
45, 1 5/8	45P	45P	45P	-	45P	45P	-	45P*	-	50P	50P	50P	50P	
1 1 1/16, 1 3/4	45P	45P	45P	-	45P	45P	-	45P*	-	50P	50P	50P	50P	
50, 1 7/8, 1 5/16	50P	50P	-	-	50P	50P	-	50P*	-	55P	50P	55P	55P	
2	55P	55P	-	-	55P	55P	-	55P*	-	55P	50P	55P	55P	
55, 2 1/8, 2 3/16	55P	55P	-	-	55P	55P	-	55P*	-	60P	60P	-	60P	
2 1/4	60P	60P	-	-	60P	60P	-	60P*	-	60P	60P	-	60P	
60, 2 3/8, 2 7/16	60P	60P	-	-	60P	60P	-	60P*	-	-	60P	-	-	

* Пожалуйста, проверьте наличие узлов (в наличие могут быть торцевые крышки, а специальных деталей SLFEP может не быть).

Примечание 1: Соответствующая торцевая крышка определяется группой базового устанавливаемого подшипника.

Примечание 2: При установке штампованного изделия из серий SLFL, SLFE или SLFT с торцевой крышкой, обозначение узла содержит букву "P", например: SLFEP-25EC.



Устанавливаемые в узлы подшипники марки Silver-Lube®



Обозначение узлов марки Silver-Lube®

Тип подшипника

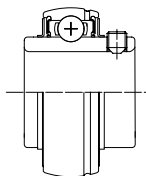

Тип корпуса

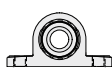

Страница	100
----------	-----

102	PNP
-----	-----



104	PSF
-----	-----



106	PSFT
-----	------



108	PST
-----	-----

Обозначение подшипников Silver-Lube®

J

10

25

-

25

G

CR

Обратная установка

(Смазочная канавка на одной стороне с установочным винтом)

Базовая группа

Размер отверстия
цифры: размер в мм
1 цифра + дробь: размер в дюймах

Коррозионностойкие

Кольца, сепаратор, шарики и масляное кольцо сделаны из нержавеющей стали

Профиль наружного диаметра

10: Сферический наружный диаметр

Смазка

G: все поставляются с возможностью многократной смазки

Введение

Серия Silver-Lube® – это ряд устойчивых к коррозии подшипниковых узлов, предназначенных специально для использования в тех областях промышленности, где необходимы частые тщательные промывания, где требуется соблюдать оптимальные гигиенические стандарты, а также там, где необходима хорошая стойкость к химическому воздействию при широком диапазоне температур.

В ассортименте имеются опорные подшипниковые узлы, фланцевые подшипниковые узлы с двумя и четырьмя болтами, а также подшипниковые узлы натяжного типа. Такие узлы обеспечивают исправление изначальной несоосности, которая может возникнуть при монтаже. При эксплуатации узлы доказали свою надежность в большинстве случаев использования в неблагоприятных условиях. Для длительного бесперебойного функционирования возможна повторная смазка узла, что минимизирует эксплуатационные расходы, улучшает производительность и помогает поддерживать гигиенические стандарты.

Корпуса Silver-Lube® изготавливаются из термопластической смолы PBT, которая, кроме того, что не подвержена коррозии, обладает стойкостью к детергентам и широкому ряду химикатов. Корпуса не покрываются краской и грунтовкой, что предотвращает скалывание и отслаивание, более того, гладкие поверхности более удобны для тщательного промывания.

Устанавливаемые в узлы подшипники Silver-Lube® изготавливаются из нержавеющей стали, снабжены эффективными уплотнениями, в стандартной комплектации имеют алюминиевую систему, также в них используется термостойкая консистентная пищевая смазка.

Для подшипниковых узлов марки For Silver-Lube® используется радиальный зазор C3.

Прочность корпуса

Грузоподъемность корпуса различается в зависимости от используемого режима нагрузки, которая может быть прерывистой, непрерывной или циклической. Максимальные нагрузки на корпус приведены в таблицах 1, 2, 3 и 4. Эти нагрузки нельзя превышать без предварительной консультации с компанией NSK.

Приведенные максимальные величины грузоподъемности корпуса не учитывают уменьшение прочности корпуса, вызванное воздействием на корпус химикатов, воды, пара, тепла, ультрафиолетового излучения или какой-либо из комбинаций этих факторов. Если какие-либо из этих факторов присутствуют при использовании, разработчик или конечный потребитель должен определить влияние этих воздействий и соответственно сократить указанную максимальную нагрузку на корпус.

Для максимизации грузоподъемности рекомендуется, чтобы вместе с фиксирующими болтами использовались шайбы. В таблицах 1, 2 и 3 также подробно описаны максимальные крутящие моменты затяжки фиксирующего болта.

Выработка статического электричества

Статическое электричество может вырабатываться подшипниковыми узлами Silver-Lube® при определенных условиях применения.

Таким образом, подшипники Silver-Lube® не рекомендуется использовать во взрыво- или огнеопасной среде. Если подшипники Silver-Lube® используются в условиях возможного возникновения пожара или взрыва, устанавливаемый в узел подшипник должен быть заземлен.

Прочность корпуса

Серия PNP



Таблица 1. Опорный подшипник PNP Silver-Lube® – грузоподъемность корпуса

Обозначение RHP	Максимальная нагрузка на корпус (N) при 20°C												Максимальный момент затяжки фиксирующего болта (Nm)
	P1			P2			P3			P4			
	Прерывистая нагрузка	Непрерывная нагрузка	Циклическая нагрузка	Прерывистая нагрузка	Непрерывная нагрузка	Циклическая нагрузка	Прерывистая нагрузка	Непрерывная нагрузка	Циклическая нагрузка	Прерывистая нагрузка	Непрерывная нагрузка	Циклическая нагрузка	
PNP20CR	3500	1700	800	2800	1400	800	2600	1300	700	1300	700	400	18
PNP¾CR	3500	1700	800	2800	1400	800	2600	1300	700	1300	700	400	18
PNP25CR	4000	2000	1000	3100	1500	800	2600	1300	700	1700	900	500	25
PNP1CR	4000	2000	1000	3100	1500	800	2600	1300	700	1700	900	500	25
PNP30CR	5000	2500	1200	3500	1800	1000	4000	2000	1100	2600	1300	700	30
PNP1⅓CR	5000	2500	1200	3500	1800	1000	4000	2000	1100	2600	1300	700	30
PNP1¼RCR	5000	2500	1200	3500	1800	1000	4000	2000	1100	2600	1300	700	30
PNP35CR	6000	3000	1500	4300	2100	1200	4100	2100	1100	3200	1600	900	35
PNP1¼CR	6000	3000	1500	4300	2100	1200	4100	2100	1100	3200	1600	900	35
PNP1⅓CR	6000	3000	1500	4300	2100	1200	4100	2100	1100	3200	1600	900	35
PNP40CR	10700	5300	2900	8000	4000	2200	6800	3400	1900	5200	2600	1400	40
PNP1½CR	10700	5300	2900	8000	4000	2200	6800	3400	1900	5200	2600	1400	40

Таблица 2. Фланцевый узел Silver-Lube® с четырех болтовым креплением – грузоподъемность корпуса

Oznaczenie RHP	Максимальная нагрузка на корпус (N) при 20°C						Максимальный момент затяжки фиксирующего болта (Nm)
	F1			F2			
	Прерывистая нагрузка	Непрерывная нагрузка	Циклическая нагрузка	Прерывистая нагрузка	Непрерывная нагрузка	Циклическая нагрузка	
PSF20CR	3100	1600	900	1300	700	400	18
PSF¾CR	3100	1600	900	1300	700	400	18
PSF25CR	3500	1700	1000	1300	700	400	25
PSF1CR	3500	1700	1000	1300	700	400	25
PSF30CR	4600	2300	1300	2200	1100	600	30
PSF1⅓CR	4600	2300	1300	2200	1100	600	30
PSF1¼RCR	4600	2300	1300	2200	1100	600	30
PSF35CR	6200	3100	1700	2600	1300	700	35
PSF1¼CR	6200	3100	1700	2600	1300	700	35
PSF1⅓CR	6200	3100	1700	2600	1300	700	35
PSF40CR	6200	3100	1700	4000	2000	1100	40
PSF1½CR	6200	3100	1700	4000	2000	1100	40

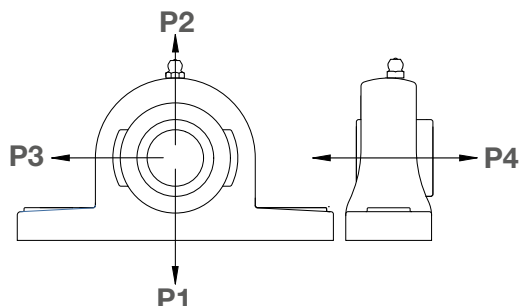
Серия PSF

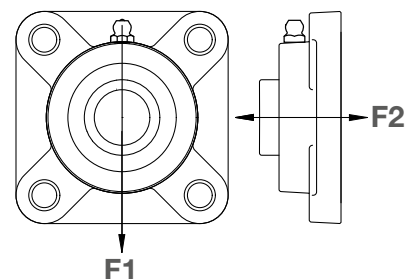

Серия PSFT



Таблица 3. Фланцевый подшипниковый узел PSFT Silver-Lube® с двумя болтами – грузоподъемность корпуса

Обозначение RHP	Максимальная нагрузка на корпус (N) при 20°C									Максимальный момент затяжки фиксирующего болта (Nm)
	T1			T2			T3			
	Прерывистая нагрузка	Непрерывная нагрузка	Циклическая нагрузка	Прерывистая нагрузка	Непрерывная нагрузка	Циклическая нагрузка	Прерывистая нагрузка	Непрерывная нагрузка	Циклическая нагрузка	
PSFT20CR	4400	2200	1200	1900	900	500	1300	700	400	18
PSFT¾CR	4400	2200	1200	1900	900	500	1300	700	400	18
PSFT25CR	4400	2200	1200	3000	1500	800	1400	700	400	25
PSFT1CR	4400	2200	1200	3000	1500	800	1400	700	400	25
PSFT30CR	5900	2900	1600	3300	1600	900	2000	1000	500	30
PSFT1¼CR	5900	2900	1600	3300	1600	900	2000	1000	500	30
PSFT1¼RCR	5900	2900	1600	3300	1600	900	2000	1000	500	30
PSFT35CR	6400	3200	1700	3900	2000	1100	2800	1400	800	35
PSFT1¼CR	6400	3200	1700	3900	2000	1100	2800	1400	800	35
PSFT1¼CR	6400	3200	1700	3900	2000	1100	2800	1400	800	35
PSFT40CR	9000	4500	2500	3900	2000	1100	3300	1600	900	40
PSFT1½CR	9000	4500	2500	3900	2000	1100	3300	1600	900	40

Таблица 4. Узел PST Silver-Lube® натяжного типа – грузоподъемность корпуса

Обозначение RHP	Максимальная нагрузка на корпус (N) при 20°C		
	U Прерывистая нагрузка	U Непрерывная нагрузка	U Циклическая нагрузка
PST20CR	5700	2800	1600
PST¾CR	5700	2800	1600
PST25CR	5400	2700	1500
PST1CR	5400	2700	1500
PST30CR	8100	4000	2300
PST1¼CR	8100	4000	2300
PST1¼RCR	8100	4000	2300
PST35CR	7800	3900	2200
PST1¼CR	7800	3900	2200
PST1¼CR	7800	3900	2200
PST40CR	8100	4000	2300
PST1½CR	8100	4000	2300

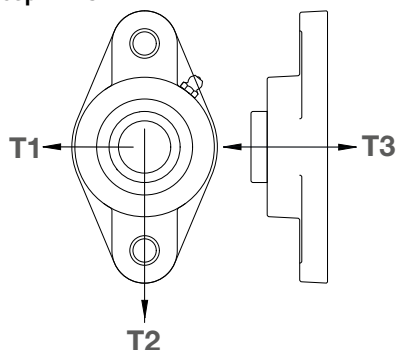
Серия PST

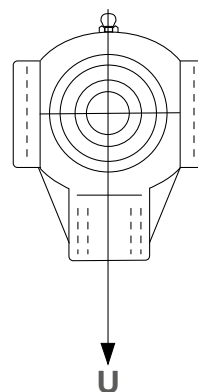

Устанавливаемые в узлы подшипники Silver-Lube®

Устанавливаемые в узлы подшипники Silver-Lube® снабжены кольцами и шариками из мартенситной нержавеющей стали, а также шариковым сепаратором, маслоотражательными кольцами и установочными винтами из аустенитной нержавеющей стали.

Консистентной смазкой в этом изделии является консистентная пищевая смазка, основанная на комплексном соединении алюминия, классифицируемая по шкале NSF как сорт H1. При возникновении необходимости повторной смазки, этот тип консистентной смазки должен использоваться в первую очередь.

При отсутствии консистентной пищевой смазки, основанной на комплексном соединении алюминия, необходимо, чтобы любой альтернативный вид смазки был одобрен как NSF H1 и был полностью совместим по химическим параметрам с оригинальной консистентной смазкой. Если нельзя обеспечить химическую совместимость, рекомендуется полностью удалить оригинальную консистентную смазку из системы перед повторной смазкой. При необходимости следует проконсультироваться у специалистов компании NSK.



Таблица 5. Обозначения, размеры и вес подшипников

Единицы: мм

Обозначение RHP	Диаметр отверстия	D	C	B	S	r	M	C _r (N)	C _{or} (N)	Вес (кг)
J1020-20GCR	20	47	17	31.0	12.7	1.5	5.0	9910	5350	0.16
J1020-¾GCR	¾"	47	17	31.0	12.7	1.5	5.0	9910	5350	0.16
J1025-25GCR	25	52	17	34.1	14.3	1.5	5.0	10820	6300	0.20
J1025-1GCR	1"	52	17	34.1	14.3	1.5	5.0	10820	6300	0.20
J1030-30GCR	30	62	19	38.1	15.9	1.5	5.0	15000	9050	0.32
J1030-1⅜GCR	1⅜"	62	19	38.1	15.9	1.5	5.0	15000	9050	0.32
J1030-1¼GCR	1¼"	62	19	38.1	15.9	1.5	5.0	15000	9050	0.32
J1035-35GCR	35	72	20	42.9	17.5	2.0	6.5	19820	12300	0.48
J1035-1¼GCR	1¼"	72	20	42.9	17.5	2.0	6.5	19820	12300	0.48
J1035-1⅞GCR	1⅞"	72	20	42.9	17.5	2.0	6.5	19820	12300	0.48
J1040-40GCR	40	80	21	49.2	19.0	2.0	8.0	22540	14300	0.64
J1040-1½GCR	1½"	80	21	49.2	19.0	2.0	8.0	22540	14300	0.64

Допустимые отклонения вала и допустимые скорости

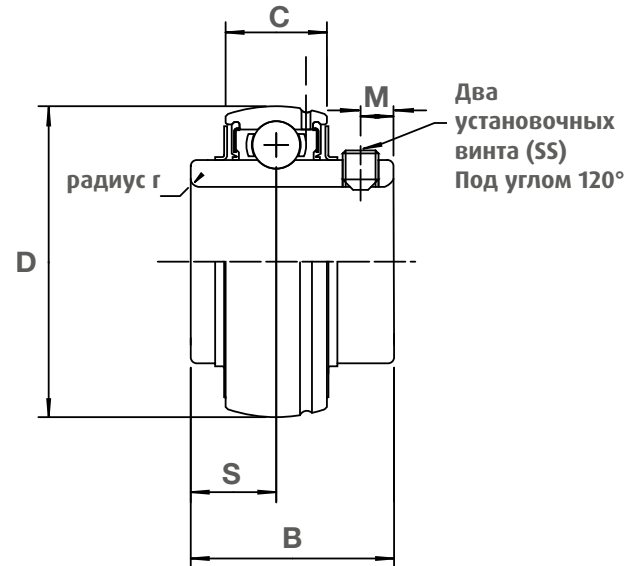
Допустимая скорость подшипника узла зависит от допустимого отклонения вала. Для работы при более высокой скорости рекомендуется допустимое отклонение вала ISO (MOC) h7. Для работы на небольших скоростях может использоваться допустимое отклонение вала ISO (MOC) h9. Для получения более подробной информации см. табл. 6.

Базовый подшипник	Ограничительная скорость подшипника (число оборотов в минуту)	Допустимое отклонение вала (верхний предел) (0.001 мм ед.) ISO (MOC) h 7	Допустимое отклонение вала (нижний предел) (0.001 мм ед.) ISO (MOC) h 7	Ограничительная скорость подшипника (число оборотов в минуту)	Допустимое отклонение вала (верхний предел) (0.001 мм ед.) ISO (MOC) h 9	Допустимое отклонение вала (нижний предел) (0.001 мм ед.) ISO (MOC) h 9
J1020	2900	0	-21	1490	0	-52
J1025	2600	0	-21	1300	0	-52
J1030	2180	0	-21	1090	0	-52
J1035	1870	0	-25	940	0	-62
J1040	1650	0	-25	830	0	-62

Материалы и крутящие моменты затяжки

Материалы

	Детали	Материалы
Подшипник	Кольца	Мартенситная нержавеющая сталь (эквивалентная SUS440C)
	Шарики	Мартенситная нержавеющая сталь (эквивалентная SUS440C)
	Маслоотражательное кольцо	Аустенитная нержавеющая сталь (эквивалентная SUS302)
	Установочный винт	Мартенситная нержавеющая сталь (эквивалентная SUS304)
	Сепаратор	Аустенитная нержавеющая сталь (эквивалентная SUS302)
Корпус подшипника		Термо Пластик PBT

Крутящие моменты затяжки установочного винта

Установочные винты для подшипников Silver-Lube® производятся из нержавеющей стали и могут сломаться при чрезмерном затягивании. Не следует превышать указанные (табл. 7) ограничения крутящего момента установочных винтов.

Таблица 7. Рекомендованные крутящие моменты затяжки для установочных винтов

Обозначение подшипника	Обозначение установочных винтов	Максимальный крутящий момент затяжки (Nm)
J1020-20GCR	M6 X 6.0 Длинный	4
J1020-3/4GCR	M6 X 6.0 Длинный	4
J1025-25GCR	M6 X 6.0 Длинный	4
J1025-1GCR	M6 X 6.0 Длинный	4
J1030-30GCR	M6 X 6.0 Длинный	4
J1030-13/16GCR	M6 X 6.0 Длинный	4
J1030-11/4GCR	M6 X 6.0 Длинный	4
J1035-35GCR	M8 X 8.0 Длинный	8
J1035-11/4GCR	M8 X 8.0 Длинный	8
J1035-17/16GCR	M8 X 8.0 Длинный	8
J1040-40GCR	M8 X 8.0 Длинный	8
J1040-11/2GCR	M8 X 8.0 Длинный	8

Размеры узла

Таблица 8: Опорный подшипниковый узел PNP Silver-Lube® – размеры узла

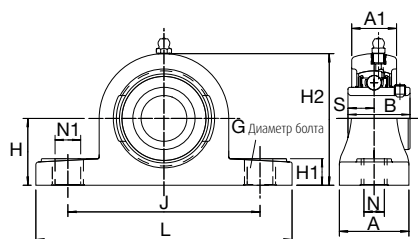

Серия PNP

Диаметр вала		Обозначение RHP	Базовый подшипник	Группа корпуса	Размеры (мм)				
мм	дюймы				L	H	H1	H2	J
20		PNP20CR	J1020	2	127.2	33.3	14.2	65.9	94.9
	¾	PNP¾CR	J1020	2	127.2	33.3	14.2	65.9	94.9
25		PNP25CR	J1025	3	140.2	36.5	14.5	71.9	104.9
	1	PNP1CR	J1025	3	140.2	36.5	14.5	71.9	104.9
30		PNP30CR	J1030	4	162.2	42.9	17.8	83.9	118.9
	1⅙	PNP1⅙CR	J1030	4	162.2	42.9	17.8	83.9	118.9
	¼	PNP¼RCR	J1030	4	162.2	42.9	17.8	83.9	118.9
35		PNP35CR	J1035	5	167.2	47.6	18.0	94.9	126.9
	¼	PNP¼CR	J1035	5	167.2	47.6	18.0	94.9	126.9
	1⅙	PNP1⅙CR	J1035	5	167.2	47.6	18.0	94.9	126.9
40		PNP40CR	J1040	6	184.2	49.2	19.5	98.9	136.8
	½	PNP½CR	J1040	6	184.2	49.2	19.5	98.9	136.8

Все размеры указаны в мм, за исключением таковых для дюймовых валов

Размеры (мм)							Вес кг
N	N1	G	A	A1	B	S	
11.0	14.2	M10	37.8	22.5	31.0	12.7	0.27
11.0	14.2	M10	37.8	22.5	31.0	12.7	0.27
11.0	14.2	M10	37.8	24.5	34.0	14.3	0.39
11.0	14.2	M10	37.8	24.5	34.0	14.3	0.39
14.0	18.2	M12	45.8	27.0	38.1	15.9	0.52
14.0	18.2	M12	45.8	27.0	38.1	15.9	0.52
14.0	18.2	M12	45.8	27.0	38.1	15.9	0.52
14.0	18.2	M12	47.8	32.5	42.9	17.5	0.72
14.0	18.2	M12	47.8	32.5	42.9	17.5	0.72
14.0	18.2	M12	47.8	32.5	42.9	17.5	0.72
14.0	18.2	M12	53.8	36.0	49.2	19.0	0.99
14.0	18.2	M12	53.8	36.0	49.2	19.0	0.99

Размеры узла

Таблица 9: Фланцевый подшипниковый узел PSF Silver-Lube® с четырьмя болтами – размеры узла

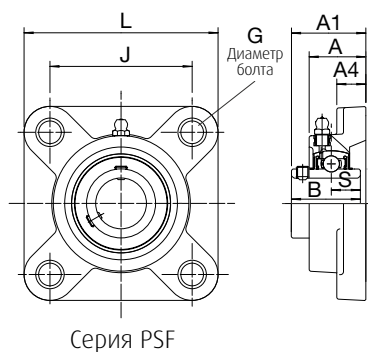

Диаметр вала		Обозначение RHP	Базовый подшипник	Группа корпуса	Размеры (мм)		
мм	дюймы				L	J	G
20		PSF20CR	J1020	2	86.5	63.5	M10
	¾	PSF¾CR	J1020	2	86.5	63.5	M10
25		PSF25CR	J1025	3	95.0	70.0	M10
	1	PSF1CR	J1025	3	95.0	70.0	M10
30		PSF30CR	J1030	4	107.5	83.0	M12
	1⅙	PSF1⅙CR	J1030	4	107.5	83.0	M12
	¼	PSF¼RCR	J1030	4	107.5	83.0	M12
35		PSF35CR	J1035	5	117.5	92.0	M12
	¼	PSF¼CR	J1035	5	117.5	92.0	M12
	1⅙	PSF1⅙CR	J1035	5	117.5	92.0	M12
40		PSF40CR	J1040	6	130.5	102.0	M12
	½	PSF½CR	J1040	6	130.5	102.0	M12

Все размеры указаны в мм, за исключением таковых для дюймовых валов

Размеры (мм)					Вес кг
A	A1	A4	B	S	
27.8	36.3	13.4	31.0	12.7	0.28
27.8	36.3	13.4	31.0	12.7	0.28
27.9	36.7	14.3	34.0	14.3	0.34
27.9	36.7	14.3	34.0	14.3	0.34
31.5	41.4	14.3	38.1	15.9	0.50
31.5	41.4	14.3	38.1	15.9	0.50
31.5	41.4	14.3	38.1	15.9	0.50
34.8	46.9	15.5	42.9	17.5	0.74
34.8	46.9	15.5	42.9	17.5	0.74
34.8	46.9	15.5	42.9	17.5	0.74
37.5	53.2	17.1	49.2	19.0	0.98
37.5	53.2	17.1	49.2	19.0	0.98

Размеры узла

Таблица 10: Фланцевый подшипниковый узел PSFT Silver-Lube® с двумя болтами – размеры узла

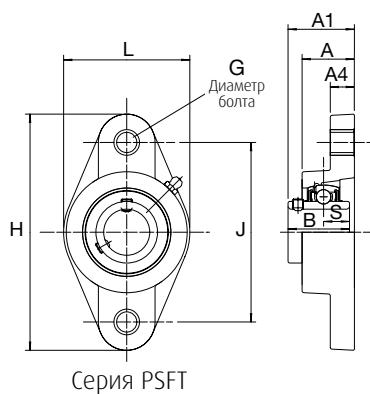

Диаметр вала		Обозначение RHP	Базовый подшипник	Группа корпуса	Размеры (мм)		
мм	дюймы				L	H	J
20		PSFT20CR	J1020	2	64.1	113.3	90.0
	¾	PSFT¾CR	J1020	2	64.1	113.3	90.0
25		PSFT25CR	J1025	3	68.4	130.3	99.0
	1	PSFT1CR	J1025	3	68.4	130.3	99.0
30		PSFT30CR	J1030	4	80.1	148.3	117.0
	1⅜	PSFT1⅜CR	J1030	4	80.1	148.3	117.0
	¼	PSFT1¼RCR	J1030	4	80.1	148.3	117.0
35		PSFT35CR	J1035	5	90.1	163.3	130.0
	¼	PSFT1¼CR	J1035	5	90.1	163.3	130.0
	1⅜	PSFT1⅜CR	J1035	5	90.1	163.3	130.0
40		PSFT40CR	J1040	6	100.1	175.3	144.0
	½	PSFT1½CR	J1040	6	100.1	175.3	144.0

Все размеры указаны в мм, за исключением таковых для дюймовых валов

G	Размеры (мм)					Вес кг
	A	A1	A4	B	S	
M10	26.5	33.7	11.4	31.0	12.7	0.24
M10	26.5	33.7	11.4	31.0	12.7	0.24
M10	29.1	36.7	13.4	34.0	14.3	0.30
M10	29.1	36.7	13.4	34.0	14.3	0.30
M10	30.5	41.2	13.4	38.1	15.9	0.44
M10	30.5	41.2	13.4	38.1	15.9	0.44
M10	30.5	41.2	13.4	38.1	15.9	0.44
M12	32.8	43.4	16.1	42.9	17.5	0.64
M12	32.8	43.4	16.1	42.9	17.5	0.64
M12	32.8	43.4	16.1	42.9	17.5	0.64
M12	37.5	51.7	20.0	49.2	19.0	0.89
M12	37.5	51.7	20.0	49.2	19.0	0.89

Размеры узла

Таблица 11: Узел PST Silver-Lube® натяжного типа – размеры узла

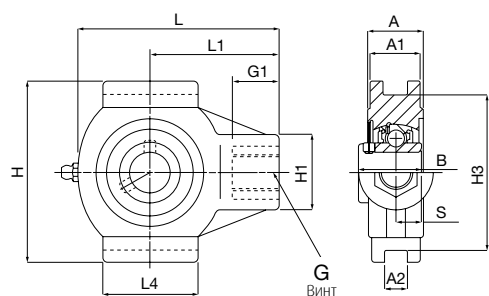

Серия PST

Диаметр вала		Обозначение RHP	Базовый подшипник	Группа корпуса	Размеры (мм)				
мм	дюймы				L	L1	L4	H	H1
20		PST20CR	J1020	2	99.0	64.0	47.0	88.0	35.0
	3/4	PST3/4CR	J1020	2	99.0	64.0	47.0	88.0	35.0
25		PST25CR	J1025	3	99.0	64.0	47.0	88.0	35.0
	1	PST1CR	J1025	3	99.0	64.0	47.0	88.0	35.0
30		PST30CR	J1030	4	125.0	76.0	63.0	102.0	40.0
	1 1/16	PST1 1/16 CR	J1030	4	125.0	76.0	63.0	102.0	40.0
	1/4	PST1 1/4 RCR	J1030	4	125.0	76.0	63.0	102.0	40.0
35		PST35CR	J1035	5	125.0	76.0	63.0	102.0	40.0
	1/4	PST1 1/4 CR	J1035	5	125.0	76.0	63.0	102.0	40.0
	1 1/16	PST1 1/16 CR	J1035	5	125.0	76.0	63.0	102.0	40.0
40		PST40CR	J1040	6	140.0	85.0	80.0	114.0	40.0
	1 1/2	PST1 1/2 CR	J1040	6	140.0	85.0	80.0	114.0	40.0

Все размеры указаны в мм, за исключением таковых для дюймовых валов

Размеры (мм)								Вес кг
НЗ	G	G1	A	A1	A2	B	S	
75.8	M16X2.00	22.5	27.5	24.5	12.2	31.0	12.7	0.32
75.8	M16X2.00	22.5	27.5	24.5	12.2	31.0	12.7	0.32
75.8	M16X2.00	22.5	27.5	24.5	12.2	34.0	14.3	0.36
75.8	M16X2.00	22.5	27.5	24.5	12.2	34.0	14.3	0.36
88.8	M16X2.00	22.5	34.5	30.0	12.2	38.1	15.9	0.53
88.8	M16X2.00	22.5	34.5	30.0	12.2	38.1	15.9	0.53
88.8	M16X2.00	22.5	34.5	30.0	12.2	38.1	15.9	0.53
88.8	M16X2.00	22.5	34.5	30.0	12.2	42.9	17.5	0.74
88.8	M16X2.00	22.5	34.5	30.0	12.2	42.9	17.5	0.74
88.8	M16X2.00	22.5	34.5	30.0	12.2	42.9	17.5	0.74
101.8	M16X2.00	22.5	34.0	32.0	16.2	49.2	19.0	1.00
101.8	M16X2.00	22.5	34.0	32.0	16.2	49.2	19.0	1.00



Подшипники Molded-Oil™ в корпусах из нержавеющей стали



Обозначение узлов Molded-Oil™ из нержавеющей стали

Тип устанавливаемого в узел подшипника

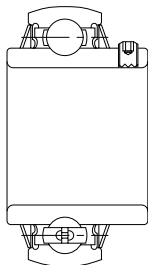

Тип корпуса

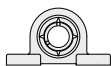

Страница	Серия
114	F-UCPM2
116	F-UCFM2

Обозначение подшипников Molded-Oil™

F - UC 2 05 / LP99

Узел из нержавеющей стали

Код типа подшипника

Серия диаметров

Внутренний диаметр
(внутренний диаметр подшипника)

Система смазки марки Molded-Oil™

Серия подшипниковых узлов с интегрированной (“пожизненной”) смазкой.

Введение

Эта серия обеспечивает коррозионную стойкость и более длительный срок службы смазки в чистом узле с низким значением крутящего момента.

Шарикоподшипниковые узлы компании NSK серии из нержавеющей стали представляют собой шарикоподшипники, вставленные в корпуса из нержавеющей стали, которые обеспечивают отличную коррозионную стойкость по сравнению с чугунными узлами стандартной серии. Эта серия незаменима в большом количестве случаев благодаря тому, что на корпусе не образуется ржавчина.

Подшипники торговой марки Molded-Oil™ смазываются принадлежащим компании NSK пропитанным маслом материалом Molded-Oil™. Материал Molded-Oil™ состоит из смазочного масла и полиолефинового полимера, родственного маслу. Масло, медленно просачивающееся из этого материала, обеспечивая обильную смазку подшипника в течение продолжительного периода времени.

Благодаря тому, что масло, просачивающееся из материала Molded-Oil™ внутрь подшипника, обеспечивает достаточную смазку, не требуется трудоемкое повторное заполнение маслом узла и предотвращается загрязнение окружающей среды.

Перед заполнением подшипников материалом Molded-Oil™, их внутренние поверхности обрабатываются особым образом. В результате крутящий момент подшипника не намного выше крутящих моментов подшипников, смазанных консистентной смазкой. (Подана заявка на выдачу патента.)

Основные размеры те же самые, что у действующих узлов компании NSK, они также сопоставимы с узлами других производителей, придерживающихся стандарта ISO (MOC).

Материалы

	Детали	Материалы
Подшипник	Дорожки качения	Мартенситная нержавеющая сталь (эквивалентная SUS440C)
	Шарик	Мартенситная нержавеющая сталь (эквивалентная SUS440C)
	Маслоотражательное кольцо, сепаратор	Аустенитная нержавеющая сталь (эквивалентная SUS304)
	Резиновое уплотнение	Нитриловая резина
	Установочный винт (винтовая головка в форме буквы W)	Мартенситная нержавеющая сталь (эквивалентная SUS410C)
Корпус подшипника		Изделие, отлитое из аустенитной нержавеющей стали (SCS13)

Рекомендованные рабочие температуры и допустимые скорости

Рекомендуется, чтобы подшипники торговой марки Molded-Oil™ эксплуатировались при температуре от -15 до +80 градусов Цельсия. Однако рабочая температура должна быть ниже +60 градусов Цельсия, когда подшипник эксплуатируется постоянно.

Значение dn : $12 \cdot 10^4$ максимум

(dn = диаметр отверстия в мм × скорость в мин⁻¹)

Примечания: Этот рекомендуемый диапазон рабочей температуры и допустимая скорость применяются ко всем подшипникам торговой марки Molded-Oil™.

Свяжитесь с компанией NSK, если Ваши условия применения предполагают превышение этих рекомендованных значений.

Рекомендованные крутящие моменты затяжки для установочных винтов

Обозначение подшипника (F-UC)	Обозначение установочных винтов (головка винта W-образной формы)	Максимальные крутящие моменты затяжки (Nm)
204, 205	M5 x 0.8	3.9
206	M6 x 0.75	4.9
207	M6 x 0.75	5.8
208~210	M8 x 1	7.8

Допустимые отклонения внутреннего кольца

Единицы: μm

Номинальный диаметр отверстия d		Диаметр отверстия			Ширина		Радиальное биение
превышение мм	включая мм	отклонения Δd_{mp}		изменения ΔV_{dp} максимальное	Odczyłki ΔBs		максимальное
		высокое	низкое		высокое	низкое	
18	31.750	+18	0	12	0	-120	18
31.750	50.800	+21	0	14	0	-120	20

Δd_{mp} : Среднее отклонение диаметра отверстия.

ΔV_{dp} : Изменение диаметра отверстия.

ΔBs : Отклонение по ширине внутреннего кольца.

Допустимые отклонения наружного кольца

Единицы: μm

Номинальный внешний диаметр D		Отклонения ΔDm		Радиальное биение
превышение мм	включая мм			максимальное
		высокое	низкое	
30	50	0	-11	20
50	80	0	-13	25
80	120	0	-15	35

ΔDm : Среднее отклонение внешнего диаметра.

Более низкое число отклонения ΔDm не используется в интервале $\frac{1}{4}$ ширины наружного кольца с любой стороны.

Шарикоподшипниковые узлы опорного типа

Серия F-УСРМ2: Цилиндрическое отверстие, тип с установочным винтом, с подшипником Molded-Oil™

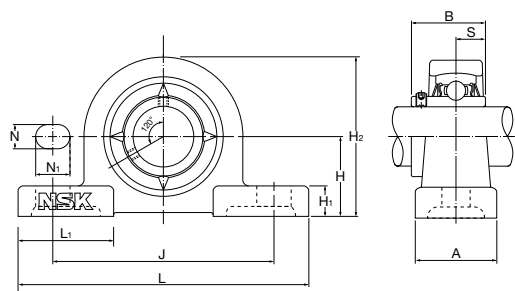

Диаметр вала мм	Номер узла	Размеры (мм)										
		H	L	J	A	N	N ₁	H ₁	H ₂	L ₁	B	S
20	F-УСРМ204D0/LP99	33.3	120	95	30	12	14	11	64	42	31.0	12.7
25	F-УСРМ205D0/LP99	36.5	130	105	30	12	14	12	70	42	34.1	14.3
30	F-УСРМ206D0/LP99	42.9	155	121	36	17	20	13	82	54	38.1	15.9
35	F-УСРМ207D0/LP99	47.6	161	127	38	17	20	14	92	54	42.9	17.5
40	F-УСРМ208D0/LP99	49.2	171	137	40	17	20	14	98	52	49.2	19
45	F-УСРМ209D0/LP99	54	180	146	40	17	20	14	105	60	49.2	19
50	F-УСРМ210D0/LP99	57.2	195	159	45	19	22	16	114	65	51.6	19

Размер болта	Номер подшипника	Номер корпуса	Масса узла кг
M10	F-UC204/LP99	PM204	0.6
M10	F-UC205/LP99	PM205	0.7
M14	F-UC206/LP99	PM206	1.0
M14	F-UC207/LP99	PM207	1.3
M14	F-UC208/LP99	PM208	1.8
M14	F-UC209/LP99	PM209	2.1
M16	F-UC210/LP99	PM210	2.5

Шарикоподшипниковые узлы ромбового типа

Серия F-UCFM2: Цилиндрическое отверстие, тип с установочным винтом, с подшипником Molded-Oil™

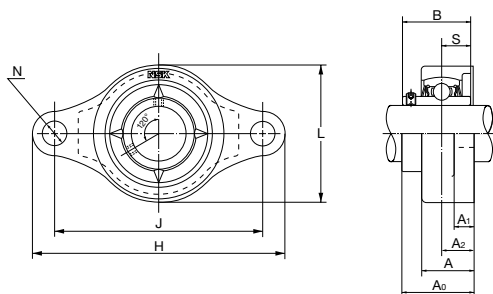

Диаметр вала мм	Номер узла	Размеры (мм)									
		H	J	A ₂	A ₁	A	N	L	A ₀	B	S
20	F-UCFM204D0/LP99	112	90	15	10	25.5	12	60	33.3	31.0	12.7
25	F-UCFM205D0/LP99	127	99	16	10	26.5	16	68	35.8	34.1	14.3
30	F-UCFM206D0/LP99	145	117	18	10	30	16	80	40.2	38.1	15.9
35	F-UCFM207D0/LP99	158	130	19	12	32	16	90	44.4	42.9	17.5
40	F-UCFM208D0/LP99	172	144	21	12	35	16	100	51.2	49.2	19
45	F-UCFM209D0/LP99	180	148	22	13	36	19	108	52.2	49.2	19
50	F-UCFM210D0/LP99	189	157	22	13	37	19	115	54.6	51.6	19

Размер болта	Номер подшипника	Номер корпуса	Масса узла кг
M10	F-UC204/LP99	FM204	0.5
M14	F-UC205/LP99	FM205	0.6
M14	F-UC206/LP99	FM206	0.9
M14	F-UC207/LP99	FM207	1.2
M14	F-UC208/LP99	FM208	1.6
M16	F-UC209/LP99	FM209	1.9
M16	F-UC210/LP99	FM210	2.2

Устанавливаемые в узлы подшипники из нержавеющей стали

Цилиндрическое отверстие, тип с установочным винтом,
с подшипником Molded-Oil™

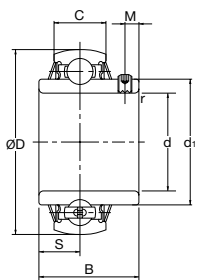

Диаметр вала мм	Номер узла	Размеры (мм)			
		D	B	C	r _{min}
20	F-UC204/LP99	47	31.0	17	1
25	F-UC205/LP99	52	34.1	17	1
30	F-UC206/LP99	62	38.1	19	1
35	F-UC207/LP99	72	42.9	20	1.5
40	F-UC208/LP99	80	49.2	21	1.5
45	F-UC209/LP99	85	49.2	22	1.5
50	F-UC210/LP99	90	51.6	24	1.5

Размеры (мм)			Динамическая грузоподъемность N		Масса узла
S	M	d1	Динамическая C _r	Статическая C _{0r}	кг
12.7	4.5	29.6	9900	6650	0.17
14.3	5	33.9	10800	7850	0.20
15.9	5	40.8	15000	11300	0.33
17.5	6	46.8	19700	15300	0.49
19	8	53.0	22400	17800	0.65
19	8	57.5	25200	20400	0.70
19	9	62.4	27000	23300	0.80





Подшипники, устанавливаемые в узлы Life-Lube®

Тип устанавливаемого в узел подшипника

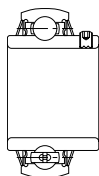

Тип корпуса

	Страница	125
	126	PNP/LP99
	128	PSF/LP99
	130	PSFT/LP99
	132	PST/LP99

Обозначение подшипников Life-Lube®

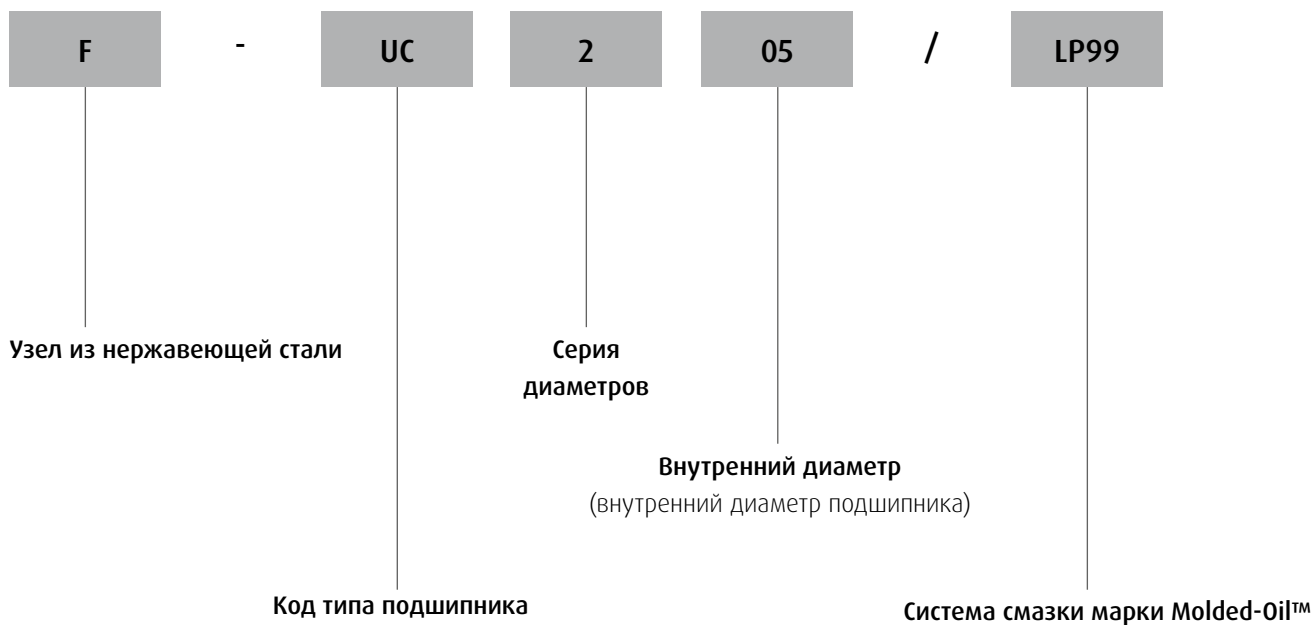

Ассортимент изделий марки Life-Lube®

Введение

Серия Life-Lube® объединяет свойства коррозионной стойкости корпусов Silver-Lube® с превосходной герметизирующей и смазочной способностью устанавливаемых в узлы подшипников торговой марки Molded-Oil™. Узлы Life-Lube® предназначены специально для использования в тех областях промышленности, где неизбежен контакт с водой и жидкостями, образующимися в ходе процесса, где требуется превосходная стойкость к химическому воздействию, а также там, где необходим более длительный срок службы смазки.

Узлы Life-Lube® представлены как подшипниковые узлы опорного типа, фланцевые подшипниковые узлы с двумя и четырьмя болтами, а также подшипниковые узлы натяжного типа. Такие узлы обеспечивают исправление изначальной несоосности, которая может возникнуть при монтаже. При эксплуатации узлы доказали свою надежность в большинстве случаев использования в неблагоприятных условиях.

Корпуса Life-Lube® изготавливаются из термопластических смол PBT, которые, кроме того, что не подвержены коррозии, обладают стойкостью к детергентам и широкому разнообразию химикатов. Корпуса не покрываются краской и грунтовкой, что предотвращает скалывание и отслаивание, более того, гладкие поверхности более удобны для промывания.

Устанавливаемые в узлы подшипники Life-Lube® изготавливаются из нержавеющей стали, что обеспечивает превосходную коррозионную стойкость. Подшипники смазываются масляным импрегнированным полимером торговой марки Molded-Oil™ компании NSK. Масло, медленно просачивающееся из этого материала, обеспечивая обильную смазку подшипника в течение продолжительного времени. Твердый смазочный материал торговой марки Molded-Oil™ препятствует загрязнению и попаданию воды при промывании, таким образом, отпадает необходимость в повторной смазке. Маслоотражательные кольца из нержавеющей стали и нитриловые резиновые уплотнения установлены в стандартной комплектации.

Прочность корпуса

Грузоподъемность корпуса различается в зависимости от используемого режима нагрузки, которая может быть прерывистой, непрерывной или циклической. Максимальные нагрузки на корпус приведены в таблицах 1, 2, 3 и 4. Эти нагрузки превышать не рекомендуется без предварительной консультации с NSK.

Приведенные максимальные показатели грузоподъемности корпуса не учитывают уменьшение прочности корпуса, вызванное воздействием на корпус химикатов, воды, пара, тепла, ультрафиолетового излучения или какой-либо из комбинаций этих факторов. Если какие-либо из этих факторов присутствуют при использовании, разработчик или конечный потребитель должен определить влияние этих воздействий и соответственно сократить указанную максимальную нагрузку на корпус.

Для максимизации грузоподъемности рекомендуется, чтобы вместе с фиксирующими болтами использовались шайбы. В таблицах 1, 2 и 3 также подробно описаны максимальные крутящие моменты затяжки фиксирующего болта.

Выработка статического электричества

Статическое электричество может вырабатываться подшипниковыми узлами Life-Lube® при определенных условиях применения.

Таким образом, подшипники Life-Lube® не рекомендуется использовать во взрыво- или огнеопасной среде. Если подшипники Life-Lube® используются в условиях возможного возникновения пожара или взрыва, установленный в узел подшипник должен быть заземлен.

Прочность корпуса

Таблица 1. Опорный подшипник PNP Life-Lube® – грузоподъемность корпуса

Обозначение RHP	Максимальная нагрузка на корпус (N) при 20°C												Максимальный момент затяжки фиксирующего болта (Nm)
	P1			P2			P3			P4			
	Прерывистая нагрузка	Непрерывная нагрузка	Циклическая нагрузка	Прерывистая нагрузка	Непрерывная нагрузка	Циклическая нагрузка	Прерывистая нагрузка	Непрерывная нагрузка	Циклическая нагрузка	Прерывистая нагрузка	Непрерывная нагрузка	Циклическая нагрузка	
PNP20/LP99	3500	1700	800	2800	1400	800	2600	1300	700	1300	700	400	18
PNP25/LP99	4000	2000	1000	3100	1500	800	2600	1300	700	1700	900	500	25
PNP30/LP99	5000	2500	1200	3500	1800	1000	4000	2000	1100	2600	1300	700	30
PNP35/LP99	6000	3000	1500	4300	2100	1200	4100	2100	1100	3200	1600	900	35
PNP40/LP99	10700	5300	2900	8000	4000	2200	6800	3400	1900	5200	2600	1400	40

Таблица 2. Узел PSF Life-Lube® с фланцем с четырьмя болтами – грузоподъемность

Обозначение RHP	Максимальная нагрузка на корпус (N) при 20°C						Максимальный момент затяжки фиксирующего болта (Nm)
	F1			F2			
	Прерывистая нагрузка	Непрерывная нагрузка	Циклическая нагрузка	Прерывистая нагрузка	Непрерывная нагрузка	Циклическая нагрузка	
PSF20/LP99	3100	1600	900	1300	700	400	18
PSF25/LP99	3500	1700	1000	1300	700	400	25
PSF30/LP99	4600	2300	1300	2200	1100	600	30
PSF35/LP99	6200	3100	1700	2600	1300	700	35
PSF40/LP99	6200	3100	1700	4000	2000	1100	40

Таблица 3. Узел PSFT Life-Lube® с фланцем с двумя болтами – грузоподъемность корпуса

Обозначение RHP	Максимальная нагрузка на корпус (N) при 20°C									Максимальный момент затяжки фиксирующего болта (Nm)
	T1			T2			T3			
	Прерывистая нагрузка	Непрерывная нагрузка	Циклическая нагрузка	Прерывистая нагрузка	Непрерывная нагрузка	Циклическая нагрузка	Прерывистая нагрузка	Непрерывная нагрузка	Циклическая нагрузка	
PSFT20/LP99	4400	2200	1200	1900	900	500	1300	700	400	18
PSFT25/LP99	4400	2200	1200	3000	1500	800	1400	700	400	25
PSFT30/LP99	5900	2900	1600	3300	1600	900	2000	1000	500	30
PSFT35/LP99	6400	3200	1700	3900	2000	1100	2800	1400	800	35
PSFT40/LP99	9000	4500	2500	3900	2000	1100	3300	1600	900	40

Таблица 4. Узел PST Life-Lube® натяжного устройства – грузоподъемность корпуса

Обозначение RHP	Максимальная нагрузка на корпус (N) при 20°C		
	U		
	Прерывистая нагрузка	Непрерывная нагрузка	Циклическая нагрузка
PST20/LP99	5700	2800	1600
PST25/LP99	5400	2700	1500
PST30/LP99	8100	4000	2300
PST35/LP99	7800	3900	2200
PST40/LP99	8100	4000	2300

Обратите внимание на то, что максимального момента затяжки фиксирующего болта для узлов натяжного устройства нет.

Серия PNP

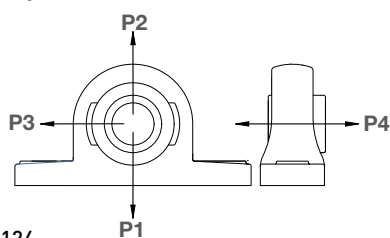

Серия PSF

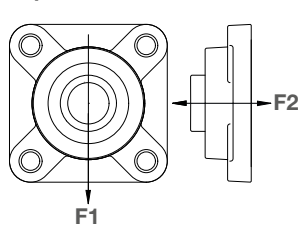

Серия PSFT

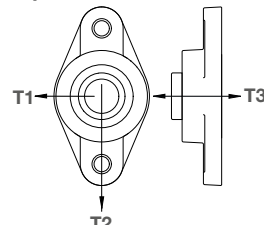

Серия PST

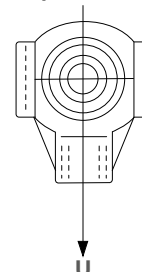

Устанавливаемые в узлы подшипники Life-Lube®

Устанавливаемые в узлы подшипники Life-Lube® снабжены кольцами и шариками из мартенситной нержавеющей стали, а также шариковым сепаратором, маслоотражающими кольцами и установочными винтами из аустенитной нержавеющей стали.

Устанавливаемые в узел подшипники Life-Lube® смазываются принадлежащим компании NSK пропитанным маслом материалом торговой марки Molded-Oil™. Материал Molded-Oil™ состоит из смазочного масла и полиолефинового полимера, родственного маслу. Масло, медленно просачивающееся из этого материала, обеспечивая обильную смазку подшипника в течение продолжительного периода времени. Для устанавливаемых в узел подшипников Life-Lube® Molded-Oil™ повторная смазка не требуется.

Рекомендованная рабочая температура и допустимая скорость

Рекомендуется, чтобы подшипники торговой марки Molded-Oil™ эксплуатировались при температуре от -15 до +80 градусов Цельсия. Однако рабочая температура должна быть ниже +60 градусов Цельсия, когда подшипник эксплуатируется постоянно.

Допустимая скорость:

Значение d_n : 12×10^4 максимум

(d_n = диаметр отверстия в мм \times скорость число оборотов в мин)

Примечания: Этот рекомендуемый диапазон рабочей температуры и допустимая скорость применяются ко всем узлам с подшипниками Molded-Oil™. Свяжитесь с компанией NSK, если Ваши условия применения предполагают превышение этих рекомендованных значений.

Материалы

	Детали	Материалы
Подшипник	Опорные кольца	Мартенситная нержавеющая сталь (эквивалентная SUS440C)
	Шарик	Мартенситная нержавеющая сталь (эквивалентная SUS440C)
	Маслоотражательное кольцо	Аустенитная нержавеющая сталь (эквивалентная SUS302)
	Уплотнение	Нитриловая резина
	Установочный винт	Мартенситная нержавеющая сталь (эквивалентная SUS410)
Корпус подшипника		Термопластик PBT

Крутящие моменты затяжки установочного винта

Установочные винты для подшипников Life-Lube® изготавливаются из нержавеющей стали и могут дать трещину при слишком сильном затягивании. Не следует превышать ограничения крутящего момента установочного винта, указанные в Таблице 5.

Рекомендованные крутящие моменты затяжки для установочных винтов

Обозначение подшипника узла	Обозначение установочных винтов	Максимальные крутящие моменты затяжки (Nm)
F-UC204/LP99	M5 \times 0.8	3.9
F-UC205/LP99	M5 \times 0.8	3.9
F-UC206/LP99	M6 \times 0.75	4.9
F-UC207/LP99	M6 \times 0.75	5.8
F-UC208/LP99	M8 \times 1	7.8

Допустимые отклонения внутреннего кольца

Единицы: μm

Номинальный диаметр отверстия d		Диаметр отверстия			Ширина		Радиальное биение
превышение мм	включая мм	отклонения Δd_{mp}		изменения Δv_{dp} максимальное	отклонения ΔB_s		максимальное
		высокое	низкое		высокое	низкое	
18	31.750	+18	0	12	0	-120	18
31.750	50.800	+21	0	14	0	-120	20

Δd_{mp} : Среднее отклонение диаметра отверстия.

Δv_{dp} : Изменение диаметра отверстия.

ΔB_s : Отклонение по ширине внутреннего кольца.

Допустимые отклонения наружного кольца

Единицы: μm

Номинальный внешний диаметр D		Отклонения ΔD_m		Радиальное биение
превышение мм	включая мм			максимальное
		высокое	низкое	
30	50	0	-11	20
50	80	0	-13	25
80	120	0	-15	35

ΔD_m : Среднее отклонение внешнего диаметра.

Более низкое число отклонения ΔD_m не используется в интервале $\frac{1}{4}$ ширины наружного кольца с любой стороны.

Размеры узлов

Таблица 1: Подшипниковый узел PNP/LP99 марки Life-Lube® опорного типа – размеры узла

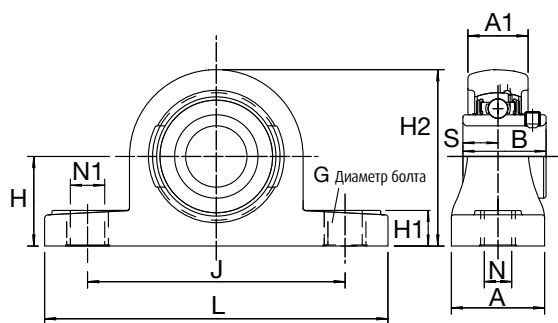

Серия PNP/LP99

Диаметр вала мм	Обозначение RHP	Базовый подшипник	Группа корпуса	Размеры (мм)			
				L	H	H1	H2
20	PNP20/LP99	F-UC204/LP99	2	127.2	33.3	14.2	65.9
25	PNP25/LP99	F-UC205/LP99	3	140.2	36.5	14.5	71.9
30	PNP30/LP99	F-UC206/LP99	4	162.2	42.9	17.8	83.9
35	PNP35/LP99	F-UC207/LP99	5	167.2	47.6	18.0	94.9
40	PNP40/LP99	F-UC208/LP99	6	184.2	49.2	19.5	98.9

Размеры (мм)								Вес кг
J	N	N1	G	A	A1	B	S	
94.9	11	14.2	M10	37.8	22.5	31.0	12.7	0.27
104.9	11	14.2	M10	37.8	24.5	34.0	14.3	0.39
118.9	14	18.2	M12	45.8	27.0	38.1	15.9	0.52
126.9	14	18.2	M12	47.8	32.5	42.9	17.5	0.72
136.8	14	18.2	M12	53.8	36.0	49.2	19.0	0.99

Размеры узлов

Таблица 2: Фланцевый подшипниковый узел PSF/LP99 Life-Lube® с четырьмя болтами – размеры узла

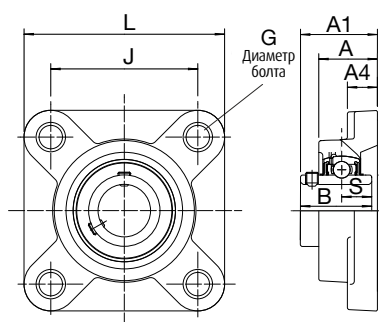

Серия PSF/LP99

Диаметр вала мм	Обозначение RHP	Базовый подшипник	Группа корпуса	Размеры (мм)		
				L	J	G
20	PSF20/LP99	F-UC204/LP99	2	86.5	63.5	M10
25	PSF25/LP99	F-UC205/LP99	3	95.0	70.0	M10
30	PSF30/LP99	F-UC206/LP99	4	107.5	83.0	M12
35	PSF35/LP99	F-UC207/LP99	5	117.5	92.0	M12
40	PSF40/LP99	F-UC208/LP99	6	130.5	102.0	M12

Размеры (мм)					Вес кг
A	A1	A4	B	S	
27.8	36.3	13.4	31.0	12.7	0.28
27.9	36.7	14.3	34.0	14.3	0.34
31.5	41.4	14.3	38.1	15.9	0.50
34.8	46.9	15.5	42.9	17.5	0.74
37.5	53.2	17.1	49.2	19.0	0.99

Размеры узлов

Таблица 3: Фланцевый подшипниковый узел PSFT/LP99 Life-Lube® с двумя болтами – размеры узла

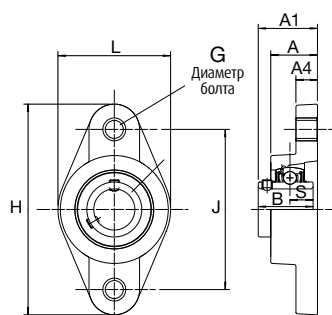

Серия PSFT/LP99

Диаметр вала мм	Обозначение RHP	Базовый подшипник	Группа корпуса	Размеры (мм)		
				L	H	J
20	PSFT20/LP99	F-UC204/LP99	2	64.1	113.3	90.0
25	PSFT25/LP99	F-UC205/LP99	3	68.4	130.3	99.0
30	PSFT30/LP99	F-UC206/LP99	4	80.1	148.3	117.0
35	PSFT35/LP99	F-UC207/LP99	5	90.1	163.3	130.0
40	PSFT40/LP99	F-UC208/LP99	6	100.1	175.3	144.0

G	Размеры (мм)					Вес кг
	A	A1	A4	B	S	
M10	26.5	33.7	11.4	31.0	12.7	0.24
M10	29.1	36.7	13.4	34.0	14.3	0.30
M10	30.5	41.2	13.4	38.1	15.9	0.44
M12	32.8	43.4	16.1	42.9	17.5	0.64
M12	37.5	51.7	20.0	49.2	19.0	0.89

Размеры узлов

Таблица 4: Узел PST/LP99 Life-Lube® натяжного типа – размеры узла

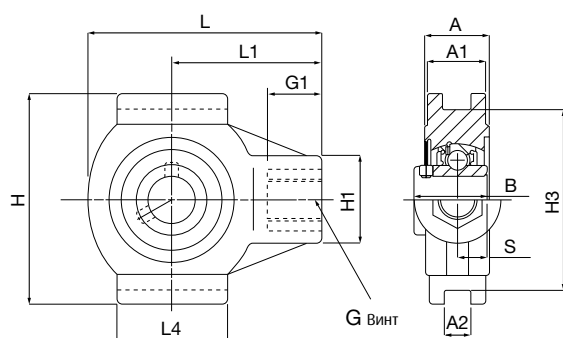

Серия PST/LP99

Диаметр вала мм	Обозначение RHP	Базовый подшипник	Группа корпуса	Размеры (мм)				
				L	L1	L4	H	H1
20	PST20/LP99	F-UC204/LP99	2	99.0	64.0	47.0	88.0	35.0
25	PST25/LP99	F-UC205/LP99	3	99.0	64.0	47.0	88.0	35.0
30	PST30/LP99	F-UC206/LP99	4	125.0	76.0	63.0	102.0	40.0
35	PST35/LP99	F-UC207/LP99	5	125.0	76.0	63.0	102.0	40.0
40	PST40/LP99	F-UC208/LP99	6	140.0	85.0	80.0	114.0	40.0

Размеры (мм)								Вес кг
НЗ	G	G1	A	A1	A2	B	S	
75.8	M16X2.00	22.5	27.5	24.5	12.2	31.0	12.7	0.32
75.8	M16X2.00	22.5	27.5	24.5	12.2	34.0	14.3	0.36
88.8	M16X2.00	22.5	34.5	30.0	12.2	38.1	15.9	0.53
88.8	M16X2.00	22.5	34.5	30.0	12.2	42.9	17.5	0.74
101.8	M16X2.00	22.5	34.0	32.0	16.2	49.2	19.0	1.00

Устанавливаемые в узлы подшипники Life-Lube®

Цилиндрическое отверстие, тип с установочным винтом,
с подшипником Molded-Oil™

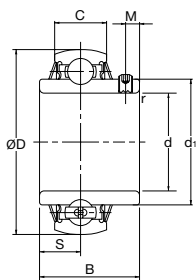

Диаметр вала мм	Номер узла	Размеры (мм)			
		D	B	C	r _{min}
20	F-UC204/LP99	47	31	17	1
25	F-UC205/LP99	52	34.1	17	1
30	F-UC206/LP99	62	38.1	19	1
35	F-UC207/LP99	72	42.9	20	1.5
40	F-UC208/LP99	80	49.2	21	1.5
45	F-UC209/LP99	85	49.2	22	1.5

Размеры (мм)			Динамическая грузоподъемность N		Масса (прибл.)
S	M	d1	Динамическая C _r	Статическая C _{0r}	кг
12.7	4.5	29.6	9900	6650	0.17
14.3	5	33.9	10800	7850	0.20
15.9	5	40.8	15000	11300	0.33
17.5	6	46.8	19700	15300	0.49
19	8	53.0	22400	17800	0.65
19	8	57.5	25200	20400	0.70



Специальные изделия и методы решения проблем, связанных с подшипниками

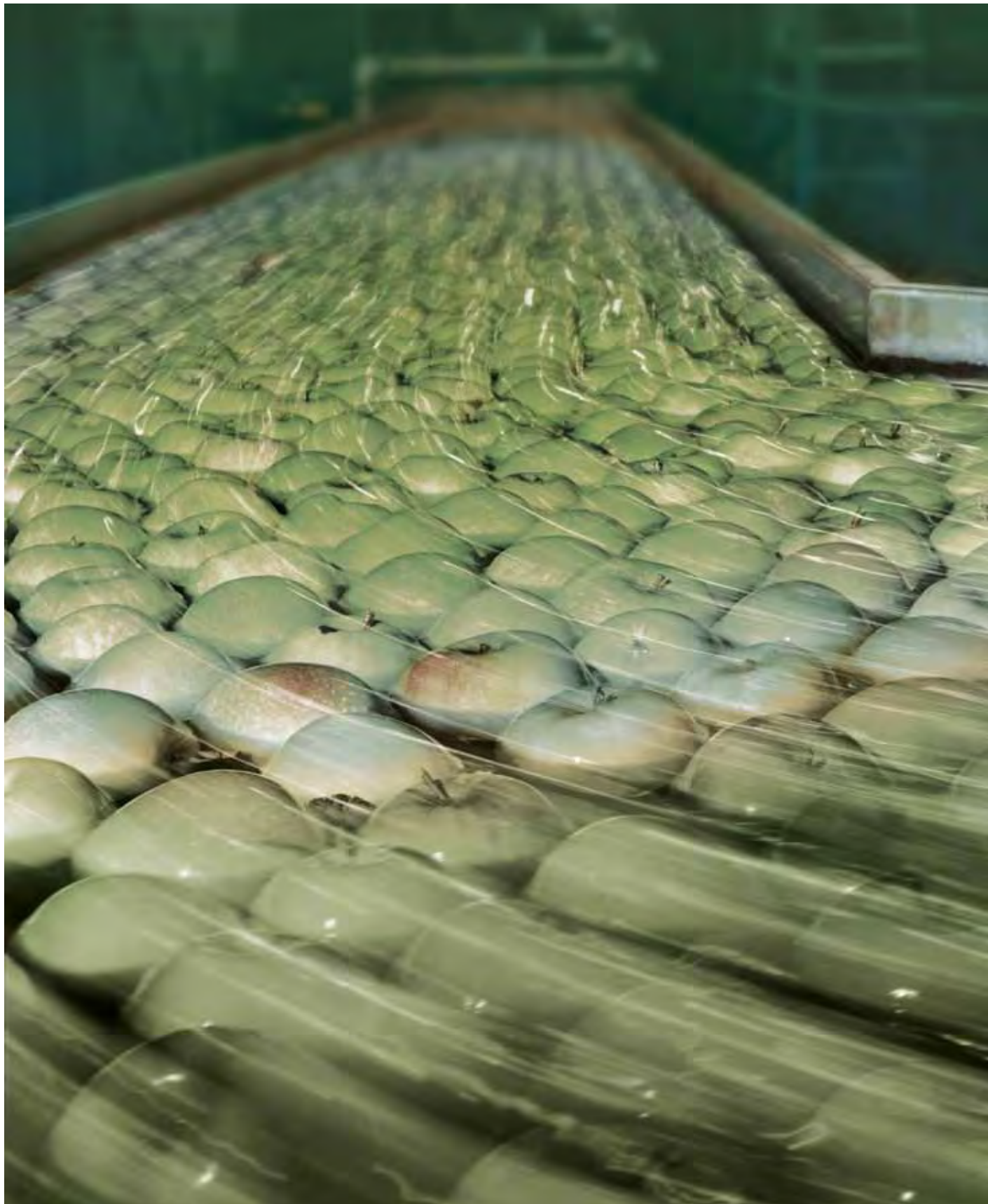

Дополнительные изделия

Конструкция узлов серии Self-Lube® позволяет сочетать их с другими корпусами или подшипниками для образования альтернативных вариантов в зависимости от потребностей потребителя. Несмотря на очевидность данных решений, лучше проконсультироваться у специалистов компании NSK относительно данного вопроса.

Кроме того, компания NSK понимает потребность в индивидуальных решениях и всегда готова помочь клиентам, которым требуются неординарные решения, отвечающие определенным ценовым критериям и критериям объема.

Компания NSK обладает возможностями изготавливать специальные партии сочетания изделий, таких как:

- › Альтернативные сочетания подшипник узла/корпус
- › Специальные типы консистентной смазки и заполнения консистентной смазкой
- › Альтернативные сочетания уплотнителей – маслоотражающие кольца, тройные манжетные уплотнения и защитные устройства

Пожалуйста, свяжитесь со специалистами компании NSK относительно Ваших пожеланий.

HLT Self-Lube®

Устанавливаемые в узлы подшипники HLT Self Lube® сконструированы для надежной работы при экстремальных температурах, с верхним и нижним ограничениями + 180 градусов С и - 40 градусов С. Устанавливаемые в узлы подшипники HLT доступны во всей серии Self-Lube®, и все чугунные узлы можно повторно смазывать. Также все эти узлы имеют пазы для установки запатентованных торцевых крышек Self-Lube®.

Подшипники HLT снабжены:

- › Стальным сепаратором высокой прочности
- › Имеют специальную внутреннюю конфигурацию
- › Консистентной смазкой Kluber высокого качества
- › Силиконовыми уплотнениями
- › Торцевой крышкой (по выбору клиента)
- › Возможностями для повторной смазки

Специальные опции, касающиеся корпуса

При наличии требований относительно оригинального оборудования, компания NSK может сконструировать специальные корпуса для удовлетворения пожеланий клиентов в соответствии с необходимым количеством.

Типичный пример этого приведен ниже.

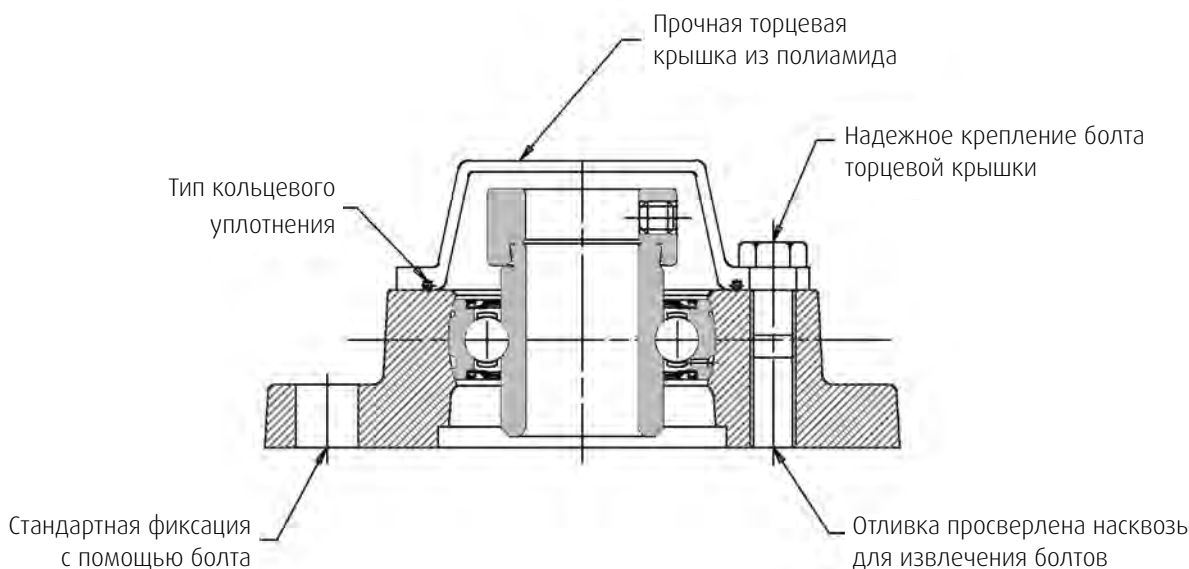

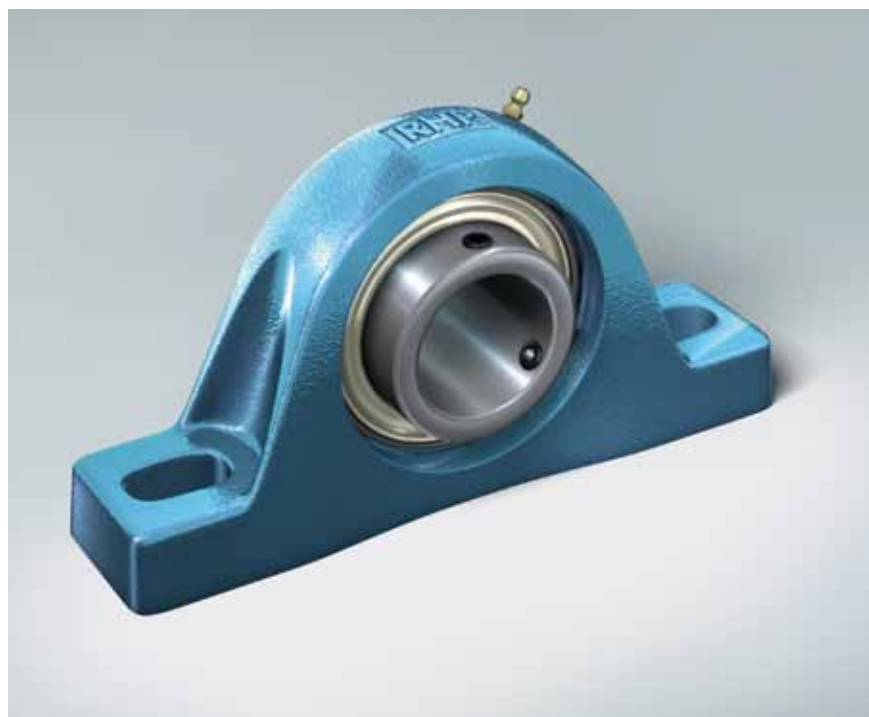

Таблицы взаимозаменяемых изделий

Обозначение серии	Производитель	Серии подшипников NSK и RHP на замену	
B	Asahi	1200G	RHP
B200	Asahi	AS200	RHP
B-B	Asahi	1200G	RHP
BF200	Asahi	SF-A	RHP
BFC200	Asahi	FC-A	RHP
BFL200	Asahi	SFT-A	RHP
BLCTE200	Asahi	ASFD200	NSK
BP200	Asahi	NP-A	RHP
BPF	Asahi	SLFE-A	RHP
BPF200	Asahi	ASPF200	NSK
BPFL	Asahi	SLFL-A	RHP
BPFL200	Asahi	ASPFL200	NSK
BPP	Asahi	LPB-A	RHP
BPP200	Asahi	ASPP200	NSK
BT200	Asahi	ST-A	RHP
CS200ZZ	Asahi	CS200LLU	RHP
FHFC200	Asahi	FC-EC	RHP
FHLCTE200	Asahi	AELFD200	NSK
FHPF200	Asahi	AELPF200	NSK
FHPFL200	Asahi	AELPFL200	NSK
FHR200ER(U)	Asahi	1300EC	RHP
FHT200	Asahi	ST-EC	RHP
KH200+ER	Asahi	AEL200	NSK
SER	Asahi	1100CG	RHP
UC300	Asahi	UC300	NSK
UCEH200	Asahi	UCHB200	NSK
UCF200	Asahi	UCF200	NSK
UCFC200	Asahi	UCFC200	NSK
UCFCX00	Asahi	UCFCX00	NSK
UCFK200	Asahi	UCFH200	NSK
UCFL200	Asahi	UCFL200	NSK
UCFLX00	Asahi	UCFLX00	NSK
UCFX00	Asahi	UCFX00	NSK
UCLF200(U)	Asahi	SF	RHP
UCLP200(U)	Asahi	SL	RHP
UCP200	Asahi	UCP200	NSK
UCPA200	Asahi	UCUP200	NSK
UCPX00	Asahi	UCPX00	NSK
UCST200(U)	Asahi	ST	RHP
UCT200	Asahi	UCT200	NSK
UCW200	Asahi	1000G	RHP
UD200EEA	Asahi	1200ECG	RHP
UDF200A	Asahi	SF-EC	RHP
UDFL200B	Asahi	SFT-EC	RHP
UDT200A	Asahi	NP-EC	RHP
UDT200B	Asahi	ST-EC	RHP
UG200+ER	Asahi	UEL200	NSK
UGF200	Asahi	U ELF200	NSK
UGFC200	Asahi	U ELF200	NSK
UGFL200	Asahi	U ELF200	NSK
UGP200	Asahi	U EL200	NSK
UGT200	Asahi	U EL200	NSK
UH200UR(U)	Asahi	1200EC	RHP
UHF200	Asahi	SF-EC	RHP
UHFL200	Asahi	SFT-EC	RHP
UHP200	Asahi	NP-EC	RHP
UHPP200	Asahi	AELPP200	NSK
UK200	Asahi	UK200	NSK
UCP200	Asahi, FYH, Koyo, Nachi, NBR, NSK, NTN	NP	RHP
UCT200	Asahi, FYH, Koyo, Nachi, NBR, NSK, NTN	ST	RHP
UCPX	Asahi, FYH, Koyo, NSK	MP	RHP

Обозначение серии	Производитель	Серии подшипников NSK и RHP на замену	
UCTX	Asahi, FYH, Koyo, NSK	MST	RHP
UCX	Asahi, FYH, Koyo, NSK	1000G	RHP
UC200	Asahi, FYH, Koyo, Nachi, NBR, NSK, NTN	1000G	RHP
UCF200	Asahi, FYH, Koyo, Nachi, NBR, NSK, NTN	SF	RHP
UCFL200	Asahi, FYH, Koyo, Nachi, NBR, NSK, NTN	SFT	RHP
UCFX	Asahi, FYH, Koyo, NSK	MSF	RHP
UCLFX	Asahi, FYH, Koyo, NSK	MSFT	RHP
FG200ER(U)	Asahi, Nachi	1000DECG	RHP
FGAK200	Asahi, Nachi	SL-DEC	RHP
FH200ER(U)	Asahi, Nachi	1200EC	RHP
FNR-R	BCA	SF-EC	RHP
PNR-R	BCA	SL-EC	RHP
PNR-RS	BCA	NP-EC	RHP
PWG-R	BCA	SL-DEC	RHP
PWG-RS	BCA	NP-DEC	RHP
TNR-R	BCA	SFT-EC	RHP
FB220	Browning	SF-EC	RHP
FB230	Browning	SFT-EC	RHP
FB250	Browning	SF	RHP
FB260	Browning	SFT	RHP
FB350	Browning	MSF	RHP
PB220	Browning	SL-EC	RHP
PB221	Browning	NP-EC	RHP
PB250	Browning	SL	RHP
PB251	Browning	NP	RHP
PB350	Browning	MP	RHP
1000KRR	Fafnir	1100DEC	RHP
200NPPB	Fafnir	1726200-2RS	RHP
FLCTE	Fafnir	LFTC-EC	RHP
GC-KRRB	Fafnir	1000G	RHP
GC-KRRG2	Fafnir	1100CG	RHP
GE-KPPB	Fafnir	T1000DECG	RHP
GE-KRRB	Fafnir	1000DECG	RHP
G-KPPB3	Fafnir	T1000DECG	RHP
GLCTE	Fafnir	LFTC-EC	RHP
GRAE-NPPB	Fafnir	1200ECG	RHP
GW208PPB5	Fafnir	1/PDNF240/9G	RHP
GW208PPB6	Fafnir	1/PDNF240/8G	RHP
GW208PPB8	Fafnir	PDF240/9G	RHP
GW209PPB11	Fafnir	28/DNF245-45G	RHP
GW209PPB2	Fafnir	PDF145-45G	RHP
GW209PPB5	Fafnir	PDF245/10G	RHP
GW209PPB8	Fafnir	DNF245/10G	RHP
GW210PP4	Fafnir	PDF150/9G	RHP
GW210PPB2	Fafnir	PDF150-1.15/16G	RHP
GW210PPB4	Fafnir	PDF150/9G	RHP
GW211PP2	Fafnir	PDF155-2.3/16G	RHP
GW211PP3	Fafnir	PDF155/12G	RHP
PASE	Fafnir	NP-EC	RHP
PB	Fafnir	LPB-EC	RHP
PCF	Fafnir	SF-EC	RHP
PCFT	Fafnir	SFT-EC	RHP
PHE	Fafnir	SCH-EC	RHP
PMNE	Fafnir	FC-EC	RHP
PSHE	Fafnir	SNP-EC	RHP
PTUE	Fafnir	ST-EC	RHP

Обозначение серии	Производитель	Серии подшипников NSK и RHP на замену	
RA	Fafnir	SLFE-EC	RHP
RAE..NPP	Fafnir	1300EC	RHP
RAKC	Fafnir	SL	RHP
RAKHP	Fafnir	MP	RHP
RASC	Fafnir	NP	RHP
RASE	Fafnir	NP-DEC	RHP
RAT	Fafnir	SLFL-EC	RHP
RATR	Fafnir	SLFT-EC	RHP
RC	Fafnir	SLC-DEC	RHP
RCC	Fafnir	SLC	RHP
RCE	Fafnir	SLC-DEC	RHP
RCHP	Fafnir	MSC	RHP
RCJ	Fafnir	SF-DEC	RHP
RCJHP	Fafnir	MSF	RHP
RCJSP	Fafnir	SF	RHP
RCJT	Fafnir	SFT-DEC	RHP
RCJTC	Fafnir	SFT	RHP
RCJTE	Fafnir	SFT-DEC	RHP
RCJTHP	Fafnir	MSFT	RHP
RCJTP	Fafnir	SFT	RHP
RFC	Fafnir	MFC	RHP
RFHP	Fafnir	MFC	RHP
RHCM	Fafnir	SCHB	RHP
RHE	Fafnir	SCH-DEC	RHP
RMNE	Fafnir	FC-DEC	RHP
RMNEY	Fafnir	FC	RHP
RPB	Fafnir	LPBR-EC	RHP
RR	Fafnir	SLFE-DEC	RHP
RRC	Fafnir	SLFE	RHP
RRT	Fafnir	SLFL-DEC	RHP
RRTR	Fafnir	SLFT-DEC	RHP
RSHE	Fafnir	SNP-DEC	RHP
RTUE	Fafnir	ST-DEC	RHP
RTUHP	Fafnir	MST	RHP
RTUP	Fafnir	ST	RHP
TAS	Fafnir	TNP-DEC	RHP
TASE	Fafnir	TNP-DEC	RHP
TCJ	Fafnir	TSF-DEC	RHP
TCJT	Fafnir	TSFT-DEC	RHP
THE	Fafnir	TSCH-DEC	RHP
TMNE	Fafnir	TFC-DEC	RHP
TMNE	Fafnir	TFC-DEC	RHP
TSHE	Fafnir	TSNP-DEC	RHP
TTUE	Fafnir	TST-DEC	RHP
VAK	Fafnir	SL-EC	RHP
VAK	Fafnir	SL-EC	RHP
VAS	Fafnir	NP-EC	RHP
VAS	Fafnir	NP-EC	RHP
VCJ	Fafnir	SF-EC	RHP
VCJ	Fafnir	SF-EC	RHP
VCJT	Fafnir	SFT-EC	RHP
VCJT	Fafnir	SFT-EC	RHP
VMNE	Fafnir	FC-EC	RHP
VMNE	Fafnir	FC-EC	RHP
VSHE	Fafnir	SNP-EC	RHP
VSHE	Fafnir	SNP-EC	RHP
W208PP10	Fafnir	36/DF140-1.12	RHP
W208PP5	Fafnir	2/DF240/9	RHP
W208PP6	Fafnir	2/DF240/8	RHP
W208PP8	Fafnir	PDF240/9	RHP
W208PP9	Fafnir	PDNF240/8	RHP
W208PPB13	Fafnir	2/DNF240/7	RHP
W208PPB2	Fafnir	36/PDNF140-1.12	RHP
W208PPB4	Fafnir	PDNF140-1.316	RHP
W208PPB5	Fafnir	2/DNF240/9	RHP
W208PPB6	Fafnir	2/DNF240/8	RHP

Обозначение серии	Производитель	Серии подшипников NSK и RHP на замену	
W208PPB7	Fafnir	2/DNF140-1.316	RHP
W208PPB8	Fafnir	PDNF240/9	RHP
W208PPB9	Fafnir	PDNF240/8	RHP
W209PPB2	Fafnir	PDNF145-45	RHP
W209PPB4	Fafnir	28/PDNF145-1.12	RHP
W209PPB5	Fafnir	PDNF245/10	RHP
W209PPB8	Fafnir	DNF245/10	RHP
W210PP2	Fafnir	PDF150-1.15/16	RHP
W210PP4	Fafnir	PDF150/9	RHP
W210PPB2	Fafnir	PDNF150-1.15/16	RHP
W210PPB4	Fafnir	PDNF150/9	RHP
W210PPB5	Fafnir	5/PDNF150-1.3/4	RHP
W210PPB6	Fafnir	PDNF250/9	RHP
W211PP2	Fafnir	PDF155-2.316	RHP
W211PP3	Fafnir	PDF155/12	RHP
W211PPB2	Fafnir	PDNF155-2.316	RHP
W211PPB3	Fafnir	PDNF155/12	RHP
200NPPB	Fafnir, INA	1726200-2RS	RHP
GE-KPPB3	Fafnir, INA	T1000DECG	RHP
G-KRRB	Fafnir, INA	1000DECG	RHP
GRA-NPPB	Fafnir, INA	1200ECG	RHP
PB	Fafnir, INA	LPB-EC	RHP
RAE-NPPB	Fafnir, INA	1200EC	RHP
RAK	Fafnir, INA	SL-DEC	RHP
RA-NPP	Fafnir, INA	1300EC	RHP
RA-NPPB	Fafnir, INA	1200EC	RHP
RSHE	Fafnir, INA	SNP-DEC	RHP
TC-J	Fafnir, INA	TSF-DEC	RHP
TCJT	Fafnir, INA	TSFT-DEC	RHP
36200	FAG	1000DECG	RHP
56200	FAG	1000G	RHP
76200	FAG	1726200-2RS	RHP
76200B.2RSR	FAG	1726200-2RS	RHP
FB16200	FAG	SLFE-EC	RHP
FB56200	FAG	SLFE	RHP
FG16200	FAG	SF-EC	RHP
FG56200	FAG	SF	RHP
H	FAG	H	RHP
KM	FAG	AN	RHP
SB16200	FAG	LPB-EC	RHP
SC16200	FAG	NP-EC	RHP
SG36200	FAG	NP-DEC	RHP
SG56200	FAG	NP	RHP
E200	FYH	1100CG	RHP
NA200	FYH	1000DECG	RHP
NANF200	FYH	SF-DEC	RHP
NANFL200	FYH	SFT-DEC	RHP
NAP200	FYH	NP-DEC	RHP
NASL200	FYH	SL-DEC	RHP
NAT-E	FYH	ST-DEC	RHP
RB200	FYH	1100	RHP
SA200	FYH	1200EC	RHP
SAA200	FYH	1300EC	RHP
SAF-FE	FYH	SF-EC	RHP
SAFL-FE	FYH	SFT-EC	RHP
SAP200	FYH	NP-EC	RHP
SAPF200	FYH	SLFE-EC	RHP
SAPP200F	FYH	LPB-A	RHP
SASL200F	FYH	SL-EC	RHP
SBPF200	FYH	SLFL-A	RHP
SBPP200F	FYH	LPB-EC	RHP
SC200	FYH	1726200-2RS	RHP
UCHA200	FYH	SCHB	RHP
UCS200N	FYH	1100CG	RHP

Таблицы взаимозаменяемых изделий

Обозначение серии	Производитель	Серии подшипников NSK и RHP на замену	
UK200	FYH, Koyo, Nachi, NBR, NSK, NTN	1000-KG	RHP
UKP200	FYH, Koyo, Nachi, NBR, NSK, NTN	RHP	
UCPA200	FYH, Koyo, NSK	SNP	RHP
UCF200	FYH, Koyo, NSK, NTN	FC	RHP
UKT200	FYH, Koyo, NSK, NTN	MST1000-K	RHP
UKF200	FYH, Nachi, NBR, NSK, NTN	MSF1000-K	RHP
UKFL200	FYH, Nachi, NBR, NSK, NTN	MSFT1000-K	RHP
SB200	FYH, NBR	1200G	RHP
EW	Hoffmann, Pollard	FT	RHP
RMS	Hoffmann, Pollard	MRJ	RHP
2-NPPB	INA	1726200-2RS	RHP
E..KRR	INA	1100DEC	RHP
E-KRR	INA	1100DEC	RHP
FLCTE	INA	LFTC-EC	RHP
FLCTE / GLCTE	INA	LFTC-EC	RHP
FLCTEY	INA	LFTC-A	RHP
G..KRRBW	INA	1000DEC	RHP
GAY-NPPB	INA	1200G	RHP
GE..KRRB FA101T	INA	1000DECGHLT	RHP
GE..KRRB-CC	INA	1000DECGFS	RHP
GE-KPPB3	INA	T1000DECG	RHP
GE-KRRB	INA	1000DECG	RHP
GLCTE	INA	LFTC-EC	RHP
GLCTEY	INA	LFTC-A	RHP
GRA..NPPBW	INA	1200ECG	RHP
GRAE-NPPB	INA	1200ECG	RHP
GSH-RRB	INA	1000KG	RHP
GY..KRRBW	INA	1000G	RHP
GYE..KRRB VA	INA	J1000GCR	RHP
GYE-KRRB	INA	1000G	RHP
GY-KRRB	INA	1000G	RHP
PAK	INA	SL-EC	RHP
PAKY	INA	SL-EC	RHP
PASE	INA	NP-EC	RHP
PASEY	INA	NP-A	RHP
PB	INA	LPB-EC	RHP
PBY	INA	LPB-A	RHP
PCJ	INA	SF-EC	RHP
PCJT	INA	SFT-EC	RHP
PCJTY	INA	SFT-A	RHP
PCJY	INA	SF-A	RHP
PHE	INA	SCH-EC / SCHB-EC	RHP
PHEY	INA	SCH-A / SCHB-A	RHP
PHUSE	INA	BT-EC+ BTHF	RHP
PME	INA	FC-EC	RHP
PMEY	INA	FC-A	RHP
PSHE	INA	SNP-EC	RHP
PSHEY	INA	SNP-A	RHP
PTUE	INA	ST-EC	RHP
PTUEY	INA	ST-A	RHP
RA	INA	SLFE-EC	RHP
RA..NPPW	INA	1300EC	RHP
RACEY	INA	NP	RHP
RAE..NPP	INA	1300EC	RHP
RAKY	INA	SL	RHP
RASE	INA	NP-DEC	RHP
RASE..FA101T	INA	NP-HLT	RHP
RASEA	INA	NP1000KG	RHP

Обозначение серии	Производитель	Серии подшипников NSK и RHP на замену	
RASEY	INA	NP	RHP
RASEY..TN VA	INA	PNP-CR	RHP
RAT	INA	SLFL-EC	RHP
RATR	INA	SLFT-EC	RHP
RATRY	INA	SLFT-A	RHP
RATY	INA	SLFL-A	RHP
RAY	INA	SLFE-A	RHP
RB	INA	LPB-DEC	RHP
RBY	INA	LPB	RHP
RCJ	INA	SF-DEC	RHP
RCJ..FA101T	INA	SF-HLT	RHP
RCJT	INA	SFT-DEC	RHP
RCJT..FA101T	INA	SFT-HLT	RHP
RCJTA	INA	SFT1000KG	RHP
RCJTY	INA	SFT	RHP
RCJY	INA	SF	RHP
RCJY..TN VA	INA	PSF-CR	RHP
RHE	INA	SCH-DEC / SCHB-DEC	RHP
RHEY	INA	SCH/SCHB	RHP
RME	INA	FC-DEC	RHP
RMEY	INA	FC	RHP
RR	INA	SLFE-DEC	RHP
RRT	INA	SLFL-DEC	RHP
RRTR	INA	SLFT-DEC	RHP
RRTY	INA	SLFL	RHP
RRY	INA	SLFE	RHP
RSHE	INA	SNP-DEC	RHP
RSHEY	INA	SNP	RHP
RTT	INA	TSLFL-DEC	RHP
RTTR	INA	TSLFT-DEC	RHP
RTUE	INA	ST-DEC	RHP
RTUEY	INA	ST	RHP
TASE	INA	TNP-DEC	RHP
TASE	INA	TNP-DEC	RHP
TB	INA	TLPB-DEC	RHP
TCJ	INA	TSF-DEC	RHP
TCJT	INA	TSFT-DEC	RHP
TCJTY..TN VA	INA	PSFT-CR	RHP
THE	INA	TSCH-DEC / TSCHB-DEC	RHP
TME	INA	TFC-DEC	RHP
TME	INA	TFC-DEC	RHP
TR	INA	TSLFE-DEC	RHP
TSHE	INA	TSNP-DEC	RHP
TSHE	INA	TSNP-DEC	RHP
TTUE	INA	TST-DEC	RHP
TTUE	INA	TST-DEC	RHP
YE-KRR	INA	1100	RHP
Y-KRR	INA	1100	RHP
CB200	Koyo	172620000-2RS	RHP
GA1100-2RSB	Koyo	1000DECG	RHP
GAP1100B	Koyo	NP-EC	RHP
GAPL1100B	Koyo	SL-DEC	RHP
GARA100-2RSA	Koyo	1200ECG	RHP
GARAF100A	Koyo	SF-EC	RHP
GARAF100A	Koyo	SFT-EC	RHP
GARAP100A	Koyo	NP-EC	RHP
GARAPL100A	Koyo	SL-EC	RHP
GFF1100B	Koyo	SF-DEC	RHP
GFFL1100B	Koyo	SFT-DEC	RHP
HFC	Koyo	MFC	RHP
HV-(M)	Koyo	MST	RHP
LC	Koyo	SLC	RHP
LV-(M)	Koyo	ST	RHP
PB	Koyo	1200G	RHP
PF-A	Koyo	SLFE-EC	RHP
PF-M	Koyo	SLFE	RHP

Обозначение серии	Производитель	Серии подшипников NSK и RHP на замену	
PFT1100B	Koyo	SLFE-DEC	RHP
RA100	Koyo	1200EC	RHP
SCHB	Koyo	SCHB	RHP
SP	Koyo	LPB-A	RHP
SP100A	Koyo	LPB-EC	RHP
F3Y200N	Link Belt	SF-DEC	RHP
FX3Y200N	Link Belt	SFT-DEC	RHP
P3Y200N	Link Belt	NP-DEC	RHP
PL3Y200N	Link Belt	SL-DEC	RHP
C25	McGill	NP	RHP
C35	McGill	MP	RHP
CL25	McGill	SL	RHP
FC2-25	McGill	SFT	RHP
FC2-35	McGill	MSFT	RHP
FC4-25	McGill	SF	RHP
FC4-35	McGill	MSF	RHP
ER	McGill, Sealmaster	1100CG	RHP
BPF-B	Nachi	SLFE-A	RHP
BPP-B	Nachi	LPB-A	RHP
FHPR200	Nachi	LPBR-EC	RHP
SA200	NBR	1200ECG	RHP
SAFL200	NBR	SLFL-EC	RHP
SAP200	NBR	LPB-EC	RHP
SAY200	NBR	SLFE-EC	RHP
SBF200	NBR	SLFE-A	RHP
SBFL200	NBR	SLFL-A	RHP
SBP200	NBR	LPB-A	RHP
2FE	NDH	SFT-EC	RHP
2FS	NDH	SFT	RHP
4FE	NDH	SF-EC	RHP
4FS	NDH	SF	RHP
HPE	NDH	NP-EC	RHP
HPS	NDH	NP	RHP
PE	NDH	SL-EC	RHP
PS	NDH	SL	RHP
R2FE	NDH	SFT-EC	RHP
R2FS	NDH	SFT	RHP
R4FE	NDH	SF-EC	RHP
R4FS	NDH	SF	RHP
RHPE	NDH	NP-EC	RHP
RHPS	NDH	NP	RHP
RPE	NDH	SL-EC	RHP
RPS	NDH	SL	RHP
CS-DDU	NSK	1726200-2RS	RHP
EM200	NSK	1200EC	RHP
EMR200	NSK	1300EC	RHP
EN200	NSK	1200EC	RHP
ENFL200	NSK	SFT-EC	RHP
ENP200	NSK	NP-EC	RHP
ENPF200	NSK	SLFE-EC	RHP
ENPP200	NSK	LPB-EC	RHP
ENPPR200	NSK	LPBR-EC	RHP
ENR200	NSK	1300EC	RHP
EW200	NSK	1000DECG	RHP
EWFC200	NSK	FC-DEC	RHP
EWFH200	NSK	SF-DEC	RHP
EWFL200	NSK	SFT-DEC	RHP
EWFLH200	NSK	TSFT-DEC	RHP
EWPA200	NSK	NP-DEC	RHP
EWPL200	NSK	SL-DEC	RHP
EWT200	NSK	ST-DEC	RHP
GEM200	NSK	1200ECG	RHP
GEMTR200J	NSK	ST-EC	RHP
UB200	NSK	1200G	RHP
UBF200	NSK	SF-A	RHP

Обозначение серии	Производитель	Серии подшипников NSK и RHP на замену	
UBFC200	NSK	FC-A	RHP
UBFD200	NSK	LFTC-A	RHP
UBFL200	NSK	SFT-A	RHP
UBP200	NSK	NP-A	RHP
UBPD200	NSK	SNP-A	RHP
UBPF200	NSK	SLFE-A	RHP
UBPP200	NSK	LPBR-A	RHP
UCEH200	NSK	SCHB	RHP
AEL200	NTN	1200ECG	RHP
AEL200	NTN	AEL200	NSK
AELF200	NTN	SF-EC	RHP
AELFC200	NTN	FC-EC	RHP
AELFD200	NTN	AELFD200	NSK
AELFL200	NTN	SFT-EC	RHP
AELP200	NTN	NP-EC	RHP
AELPF200	NTN	SLFE-EC	RHP
AELPF200	NTN	AELPF200	NSK
AELPFL200	NTN	AELPFL200	NSK
AELPL200	NTN	SL-EC	RHP
AELPP200	NTN	LPB-EC	RHP
AELPP200	NTN	AELPP200	NSK
AELPW200	NTN	SNP-EC	RHP
AELRPP200	NTN	LPBR-EC	RHP
AELS200	NTN	1300EC	RHP
ALT200	NTN	ST-EC	RHP
AS200	NTN	1200G	RHP
AS200	NTN	AS200	NSK
ASF200	NTN	SF-A	RHP
ASFC200	NTN	FC-A	RHP
ASFD200	NTN	LFTC-A	RHP
ASFD200	NTN	ASFD200	NSK
ASFL200	NTN	SFT-A	RHP
ASFW200	NTN	LFTC-A	RHP
ASP200	NTN	NP-A	RHP
ASPF200	NTN	SLFE-A	RHP
ASPF200	NTN	ASPF200	NSK
ASPFL200	NTN	ASPFL200	NSK
ASPL200	NTN	SL	RHP
ASPP200	NTN	LPB-A	RHP
ASPP200	NTN	ASPP200	NSK
ASPW200	NTN	SNP-A	RHP
AST200	NTN	ST-A	RHP
CS200LLU	NTN	CS200LLU	RHP
CS-LLU	NTN	1726200-2RS	RHP
UC300	NTN	UC300	NSK
UCF200	NTN	UCF200	NSK
UCF300	NTN	UCF300	NSK
UCFC200	NTN	UCFC200	NSK
UCFC300	NTN	UCFC300	NSK
UCFCX00	NTN	UCFCX00	NSK
UCFH200	NTN	UCFH200	NSK
UCFL200	NTN	UCFL200	NSK
UCFL300	NTN	UCFL300	NSK
UCFLX00	NTN	UCFLX00	NSK
UCFX00	NTN	UCFX00	NSK
UCHB	NTN	SCHB	RHP
UCHB200	NTN	UCHB200	NSK
UCP200	NTN	UCP200	NSK
UCP300	NTN	UCP300	NSK
UCPX00	NTN	UCPX00	NSK
UCS200	NTN	1100	RHP
UCT200	NTN	UCT200	NSK
UCT300	NTN	UCT300	NSK
UCTX00	NTN	UCTX00	NSK
UCUP200	NTN	UCUP200	NSK
UCX00	NTN	UCX00	NSK

Таблицы взаимозаменяемых изделий

Обозначение серии	Производитель	Серии подшипников NSK и RHP на замену	
UEL200	NTN	1000DECG	RHP
UEL200	NTN	UEL200	NSK
UELF200	NTN	SF-DEC	RHP
UELF200	NTN	UELF200	NSK
UELFC200	NTN	FC-DEC	RHP
UELFC200	NTN	UELFC200	NSK
UELFL200	NTN	SFT-DEC	RHP
UELFL200	NTN	UELFL200	NSK
UELP200	NTN	NP-DEC	RHP
UELP200	NTN	UELP200	NSK
UELPL200	NTN	SL-DEC	RHP
UELPW200	NTN	SNP-DEC	RHP
UELS200	NTN	1100DEC	RHP
UELT200	NTN	ST-DEC	RHP
UELT200	NTN	UELT200	NSK
UK200	NTN	UK200	NSK
RMS-E	Pollard	MMRJ	RHP
KLNJ	R&M	KLNJ	RHP
KLNJ-D	R&M	KLNJ-Z	RHP
KLNJ-DD	R&M	KLNJ-ZZ	RHP
KLNJ-WSR	R&M	KLNJ-2RS	RHP
630300	RIV	1000G	RHP
5300	Sealmaster	1000G	RHP
5200(°C)	Sealmaster	1000G	RHP
5300(°C)	Sealmaster	1000G	RHP
MFC	Sealmaster	MFC	RHP
MP	Sealmaster	MP	RHP
MSC	Sealmaster	MSC	RHP
MSF	Sealmaster	MSF	RHP
MSFT	Sealmaster	MSFT	RHP
MST	Sealmaster	MST	RHP
NP	Sealmaster	NP	RHP
SCHB	Sealmaster	SCHB	RHP
SFT	Sealmaster	SFT	RHP
SLG	Sealmaster	SL	RHP
SRP	Sealmaster	LPBR	RHP
SSF	Sealmaster	SLFE	RHP
SSP	Sealmaster	LPB	RHP
ST	Sealmaster	ST	RHP
TB	Sealmaster	CNP	RHP
TB-(°C)	Sealmaster	CNP	RHP
SC	Sealmaster	SLC	RHP
SF	Sealmaster	SF	RHP
173200	SKF	1200ECG	RHP
173600	SKF	1200EC	RHP
174600	SKF	1300EC	RHP
477200	SKF	1000DECG	RHP
479200	SKF	1000G	RHP
1716200D-2LS	SKF	1300EC	RHP
1726200-2RS	SKF	1726200-2RS	RHP
1726200-2RS1	SKF	1726200-2RS	RHP
1726300-2RS1	SKF	1726300-2RS	RHP
238200(D)-2LS	SKF	1200EC	RHP
413200(D)	SKF	1000G	RHP
FY-CB	SKF	SF-EC	RHP
FYC-RM	SKF	FC-A	RHP
FYC-TF	SKF	FC	RHP
FYC-WM	SKF	FC-DEC	RHP
FY-FM	SKF	SF-EC	RHP
FYGF-FJ	SKF	FC-EC	RHP
FYGF-SD	SKF	FC	RHP
FYGF-W	SKF	FC-DEC	RHP
FYJ-FM	SKF	SF-EC	RHP
FYJ-RM	SKF	SF-A	RHP
FYJ-TF	SKF	UCF200	RHP
FYJ-WF	SKF	UELF200	RHP

Обозначение серии	Производитель	Серии подшипников NSK и RHP на замену	
FYK..TH/GFA	SKF	PSF-CR	RHP
FY-RM	SKF	SF-A	RHP
FY-S	SKF	SF	RHP
FYTB-CB	SKF	SFT-EC	RHP
FYTB-FJ	SKF	SFT-EC	RHP
FYTB-FM	SKF	SFT-EC	RHP
FYTB-FM	SKF	SFT-EC	RHP
FYTB-RM	SKF	SFT-A	RHP
FYTB-TF	SKF	UCFL200	RHP
FYTB-WF	SKF	UELFL200	RHP
FYTBK..TH/GFA	SKF	PSFT-CR	RHP
FYTB-L(D)	SKF	SFT	RHP
FYTB-RM	SKF	SFT-A	RHP
FYTB-S(D)	SKF	SFT	RHP
FYTB-TF	SKF	SFT	RHP
FYTB-TM	SKF	SFT	RHP
FYTB-W(M)	SKF	SFT-DEC	RHP
FYTB-WF	SKF	SFT-DEC	RHP
FY-TF	SKF	SF	RHP
FYTF-FJ	SKF	LFTC-EC	RHP
FY-TM	SKF	SF	RHP
FY-WM	SKF	SF-DEC	RHP
FY-X	SKF	SF-DEC	RHP
H	SKF	H	RHP
HA	SKF	HA	RHP
HE	SKF	HE	RHP
KM	SKF	AN	RHP
MB	SKF	AW	RHP
P-CA	SKF	LPB-EC	RHP
PF-CA	SKF	SLFE-EC	RHP
PFD-FM	SKF	SLFT-DEC	RHP
PFD-FM	SKF	SLFT-EC	RHP
PFD-RM	SKF	SLFT-A	RHP
PFD-TF	SKF	SLFT	RHP
PFD-TM	SKF	SLFT	RHP
PFD-WF	SKF	SLFT-DEC	RHP
PFD-WM	SKF	SLFT-DEC	RHP
PF-FM	SKF	SLFE-EC	RHP
P-FJ	SKF	LPB-EC	RHP
PF-L(D)	SKF	SLFE	RHP
P-FM	SKF	LPB-EC	RHP
PF-PA	SKF	SLFE-EC	RHP
PF-RM	SKF	SLFE-A	RHP
PFT-CA	SKF	SLFE-EC	RHP
PF-TF	SKF	SLFE	RHP
PFT-FM	SKF	SLFL-EC	RHP
PF-TM	SKF	SLFE	RHP
PFT-RM	SKF	SLFL-A	RHP
PFT-TF	SKF	SLFL	RHP
PFT-TM	SKF	SLFL	RHP
PFT-W	SKF	SLFL-DEC	RHP
PFT-WF	SKF	SLFL-DEC	RHP
PFT-WM	SKF	SLFL-DEC	RHP
PF-WF	SKF	SLFE-DEC	RHP
PF-WM	SKF	SLFE-DEC	RHP
P-L(D)	SKF	LPB	RHP
P-R-CA	SKF	LPBR-A	RHP
P-R-FA	SKF	LPBR-A	RHP
P-R-FJ	SKF	LPBR-A	RHP
P-R-L	SKF	LPBR	RHP
P-RM	SKF	LPB-A or ASPP200	RHP
P-TF	SKF	LPB	RHP
P-TM	SKF	LPB	RHP
P-W	SKF	LPB-DEC	RHP
P-WF	SKF	LPB-DEC	RHP
P-WM	SKF	LPB-DEC	RHP

Обозначение серии	Производитель	Серии подшипников NSK и RHP на замену	
SY	SKF	NP	RHP
SYB-FM	SKF	SL-EC	RHP
SYB-L(D)	SKF	SL	RHP
SYB-TM	SKF	SL	RHP
SYBWM	SKF	SL-DEC	RHP
SY-CB	SKF	NP-EC	RHP
SYF-FM	SKF	SNP-EC	RHP
SYFJ-FM	SKF	SNP-EC	RHP
SYFJ-RM	SKF	SNP-A	RHP
SYFJ-TF	SKF	UCUP200	NSK
SYFJ-WF	SKF	SNP-DEC	RHP
SY-FM	SKF	NP-EC	RHP
SY-FM	SKF	NP-EC	RHP
SYF-RM	SKF	SNP-A	RHP
SYF-TF	SKF	SNP	RHP
SYF-WF	SKF	SNP-DEC	RHP
SYH-CB	SKF	SL-EC	RHP
SYH-X	SKF	SL-DEC	RHP
SYJ-FM	SKF	NP-EC	RHP
SYJ-RM	SKF	NP-A	RHP
SYJ-TF	SKF	UCP200	NSK
SYJ-WF	SKF	UEL200	NSK
SYK..TH/GFA	SKF	PNP-CR	RHP
SY-RM	SKF	NP-A	RHP
SY-TF	SKF	NP	RHP
SY-TM	SKF	NP	RHP
SY-W	SKF	NP-DEC	RHP
SY-WF	SKF	NP-DEC	RHP
SY-WM	SKF	NP-DEC	RHP
TB	SKF	ST	RHP
TB-CB	SKF	ST-EC	RHP
TB-X	SKF	ST-DEC	RHP
TU-FJ	SKF	ST-EC	RHP
TU-FM	SKF	ST-EC	RHP
TU-FM	SKF	ST-EC	RHP
TUJ-FM	SKF	ST-EC	RHP
TUJ-RM	SKF	ST-A	RHP
TUJ-TF	SKF	UCT200	NSK
TUJ-WF	SKF	UFLT200	NSK
TU-L(D)	SKF	ST	RHP
TU-RM	SKF	ST-A	RHP
TU-S(D)	SKF	ST	RHP
TU-TF	SKF	ST	RHP
TU-TM	SKF	ST	RHP
TU-WF	SKF	ST-DEC	RHP
TU-WM	SKF	ST-DEC	RHP
YAR2...-2RF/HVGFA	SKF	J1000GCR	RHP
YAR200	SKF	1000G	RHP
YAR-2-2RF	SKF	1000GFS	RHP
YAR-2F	SKF	1000G	RHP
YAT200	SKF	1200G	RHP
YEL200	SKF	1000DECG	RHP
YEL200-2F	SKF	1000DECG	RHP
YET200	SKF	1200ECG	RHP
YSA200-2FK	SKF	1000KG	RHP
CES200	SNR	1300EC	RHP
CEX200	SNR	1100DEC	RHP
CUC200	SNR	1100	RHP
CUCS200	SNR	1300	RHP
ES200	SNR	1200ECG	RHP
ESC200	SNR	SLC-EC	RHP
ESEHE200	SNR	SCH-EC	RHP
ESF200	SNR	SF-EC	RHP
ESFC200	SNR	FC-EC	RHP
ESFD	SNR	LFTC-EC	RHP
ESFL200	SNR	SFT-EC	RHP

Обозначение серии	Производитель	Серии подшипников NSK и RHP на замену	
ESP200	SNR	NP-EC	RHP
ESPA200	SNR	SNP-EC	RHP
ESSP200	SNR	BT-EC	RHP
EST200	SNR	ST-EC	RHP
EX200	SNR	1000DECG	RHP
EX200L3	SNR	T1000DECG8	RHP
EXC200	SNR	SLC-DEC	RHP
EXEHE200	SNR	SCH-DEC	RHP
EXF200	SNR	SF-DEC	RHP
EXFC200	SNR	FC-DEC	RHP
EXP200	SNR	NP-DEC	RHP
EXPA200	SNR	SNP-DEC	RHP
EXSP200	SNR	BT-DEC	RHP
EXT200	SNR	ST-DEC	RHP
GNP	SNR	PNP-CR	RHP
GSF	SNR	PSF-CR	RHP
GSFT	SNR	PSFT-CR	RHP
MUC..FD	SNR	J1000GCR	RHP
SPR	SNR	BTHF	RHP
UC200	SNR	1000G	RHP
UC200L3	SNR	T1000G	RHP
UCC200	SNR	SLC	RHP
UCEHE200	SNR	SCH	RHP
UCF200	SNR	SF	RHP
UCFC200	SNR	FC	RHP
UCFL200	SNR	SFT	RHP
UCP200	SNR	NP	RHP
UCPA200	SNR	SNP	RHP
UCSP200	SNR	BT	RHP
UCT200	SNR	ST	RHP
UK200	SNR	1000KG	RHP
UKC200	SNR	SLC1000K	RHP
UKEHE200	SNR	SCH1000K	RHP
UKF200	SNR	SF1000K	RHP
UKFL200	SNR	SFT1000K	RHP
UKP200	SNR	NP1000K	RHP
UKPA200	SNR	SNP1000K	RHP
UKT200	SNR	ST1000K	RHP
US200	SNR	1200G	RHP
USC200	SNR	SLC-A	RHP
USEHE200	SNR	SCH-A	RHP
USF200	SNR	SF-A	RHP
USFC200	SNR	FC-A	RHP
USFD	SNR	LFTC-A	RHP
USFL200	SNR	SFT-A	RHP
USP200	SNR	NP-A	RHP
USPA200	SNR	SNP-A	RHP
USSP200	SNR	BT-A	RHP
UST200	SNR	ST-A	RHP
6200EES	Steyr	176200-2RS	RHP



Таблицы перевода

Сравнение Международной Системы Единиц (СИ), системы единиц СГС и технических единиц

Единицы Система единиц СИ	Длина м	Масса кг	Время сек	Температура кельвин, градус Цельсия	Ускорение м/с ²	Сила Н	Напряжение Па	Давление Па	Энергия Дж	Мощность Вт
Система единиц СГС	см	г	сек	Градус Цельсия	гал	дин	дин/см ²	дин/см ²	эрг	эрг/с
Система технических единиц	м	килограмм- сила с ² /м	сек	Градус Цельсия	м/с ²	килограмм- сила	килограмм- сила/м ²	килограмм- сила/м ²	килограмм- сила-метр	килограмм- сила-метр/с

Коэффициенты пересчета с единиц СИ

Параметр	Единица СИ		Единица, отличная от СИ		Коэффициент пересчета с единицы системы СИ
	Названия	Символ	Название	Символ	
Угол	Радян	рад	Градус	°	180/π
			Минута	'	10 800/π
			Секунда	''	648 000/π
Длина	Метр	м	Микрон	μ	10 ⁶
			Ангстрем	Å	10 ¹⁰
Площадь	Квадратный метр	кв. м	Акр	Акр	10 ⁻²
			Гектар	Га	10 ⁻⁴
Объем	Кубический метр	куб. м	Литр	л	10 ³
			Децилитр	децилитр	10 ⁴
Время	Секунда	с	Минута	мин	1/60
			Час	ч	1/3 600
			День	д	1/86 400
Частота	Герц	Гц	Цикл	с ⁻¹	1
Скорость вращения	Оборотов в секунду	с ⁻¹	Оборот в минуту	число оборотов в минуту	60
Скорость	Метр в секунду	м/с	Километр в час	км/ч	3 600/1 000
			Узел	узел	3 600/1 852
Ускорение	Метр в секунду за секунду	м/с ²	Ускорение свободного падения	Г	1/9.806 65
Масса	Килограмм	кг	Тонна	т	10 ⁻³
			Тонна	т	9.842 × 10 ⁻⁴
Сила	Ньютон	Н	Килограмм-сила	кгс	1/9.806 65
			Тонна-сила	тс	1/ (9.806 65 · 10 ³)
			Дин	дин	10 ⁵
Вращающий момент	Ньютон-метр	Н·м	Килограмм-сила-метр	кгс*м	1/9.806 65
Напряжение	Паскаль	Па (Н/м ²)	Килограмм-сила на квадратный сантиметр	кгс/кв. см	1/ (9.806 65 · 10 ⁴)
			Килограмм-сила на квадратный миллиметр	кгс/кв. мм	1/ (9.806 65 · 10 ⁶)
Давление	Паскаль (Ньютон на квадратный метр)	Па (Н/м ²)	Килограмм-сила на квадратный метр	кгс/м ²	1/9.806 65
			Водяной столб	ммН ₂ O	1/(9.806 65 · 10 ³)
			Ртутный столб	ммНг	760/(1.013 25 · 10 ⁵)
			Торр	Торр	760/(1.013 25 · 10 ⁵)
			Бар	бар	10 ⁻⁵
Атмосфера	атм	1/(1.013 25 · 10 ⁵)			

Коэффициенты пересчета с единиц СИ (продолжение)

Параметр	Единица СИ		Единица, отличная от СИ		Коэффициент пересчета с единицы системы СИ
	Названия	Символ	Название	Символ	
Энергия	Джоуль (Ньютон * метр)	Дж (Н * м)	Эрг	эрг	107
			Калория (международная)	кал _{мн}	4.186 8
			Килограмм-сила метр	кгс*м	1/9.806 65
			Киловатт час	кВт/ч	1/(3.6 * 10 ⁶)
			Лошадиных сил в час	лс/ч	≈ 3.776 72 * 10 ⁻⁷
Работа	Ватт (Джоуль в секунду)	Вт (Дж/с)	Килограмм-сила метр в секунду	кгс*м/с	1/9.806 65
			Килокалорий в час	килокалорий/ч	1/1.163
			Лошадиная сила	лс	≈ 1/735.498 8
Вязкость, коэффициент вязкости	Паскаль секунда	Па * с	Пуаз	пуаз	10
Кинематическая вязкость	Квадратный метр в секунду	м²/с	стоке	стоке	10 ⁴
			Сантистоке	сантистоке	10 ⁶
Температура	Кельвин, градус Цельсия	Кельвин, °С	Градус	°С	[См. примечание (1)]
Электрический ток	Ампер	А	Ампер	А	1
Магнитодвижущая сила					
Напряжение, электродвижущая сила	Вольт	В	(Ватт на ампер)	(Вт/А)	1
Напряжённость магнитного поля	Ампер на метр	А/м	эрстед	Э	4π/10 ³
Магнитный поток	тесла	Тл	гаусс	Гс	10 ⁴
			Плотность	гамма	γ
Электрическое сопротивление	Ом	Ω	(Вольт на ампер)	(В/А)	1

Примечание (1) Переход от Т(К) в θ(°С) является θ = Т - 273.15. Однако, обычно ΔТ = Δθ. Хотя, ΔТ и Δθ представляют значения температуры в различных температурных шкалах – Кельвина и Цельсия соответственно.

Замечания: Названия и символы в () эквивалентны символам, расположенным прямо над ними или слева от них.
Пример перевода 1Н = 1/9.806 65 кгс

Префиксы, использующиеся в Системе СИ

Кратные единицы	Префикс	Символы	Кратные единицы	Префикс	Символы
10 ¹⁸	Экза	Е	10 ⁻¹	Деци	д
10 ¹⁵	Пета	р	10 ⁻²	Санتي	с
10 ¹²	Тера	Т	10 ⁻³	Милли	м
10 ⁹	Гига	Г	10 ⁻⁶	Микро	микро
10 ⁶	Мега	М	10 ⁻⁹	Нано	нано
10 ³	Кило	кило	10 ⁻¹²	Пико	пико
10 ²	Гекто	г	10 ⁻¹⁵	Фемто	фемто
10 ¹	Дека	дека	10 ⁻¹⁸	Ато	ато

Таблицы перевода дюймов в метрическую систему измерения

Дюймы		0	1	2	3	4	5	6	7	8	9	10
Дробь	Десятичное число	мм										
0	0.00000	0.000	25.400	50.800	76.200	101.600	127.000	152.400	177.800	203.200	228.600	254.000
1/64	0.015625	0.397	25.797	51.197	76.597	101.997	127.397	152.797	178.197	203.597	228.997	254.397
1/32	0.031250	0.794	26.194	51.594	76.994	102.394	127.794	153.194	178.594	203.994	229.394	254.794
3/64	0.046875	1.191	26.591	51.991	77.391	102.791	128.191	153.591	178.991	204.391	229.791	255.191
1/16	0.062500	1.588	26.988	52.388	77.788	103.188	128.588	153.988	179.388	204.788	230.188	255.588
5/64	0.078125	1.984	27.384	52.784	78.184	103.584	128.984	154.384	179.784	205.184	230.584	255.984
3/32	0.093750	2.381	27.781	53.181	78.581	103.981	129.381	154.781	180.181	205.581	230.981	256.381
7/64	0.109375	2.778	28.178	53.578	78.978	104.378	129.778	155.178	180.578	205.978	231.378	256.778
1/8	0.125000	3.175	28.575	53.975	79.375	104.775	130.175	155.575	180.975	206.375	231.775	257.175
9/64	0.140625	3.572	28.972	54.372	79.772	105.172	130.572	155.972	181.372	206.772	232.172	257.572
5/32	0.156250	3.969	29.369	54.769	80.169	105.569	130.969	156.369	181.769	207.169	232.569	257.969
11/64	0.171875	4.366	29.766	55.166	80.566	105.966	131.366	156.766	182.166	207.566	232.966	258.366
3/16	0.187500	4.762	30.162	55.562	80.962	106.362	131.762	157.162	182.562	207.962	233.362	258.762
13/64	0.203125	5.159	30.559	55.959	81.359	106.759	132.159	157.559	182.959	208.359	233.759	259.159
7/32	0.218750	5.556	30.956	56.356	81.756	107.156	132.556	157.956	183.356	208.756	234.156	259.556
15/64	0.234375	5.953	31.353	56.753	82.153	107.553	132.953	158.353	183.753	209.153	234.553	259.953
1/4	0.250000	6.350	31.750	57.150	82.550	107.950	133.350	158.750	184.150	209.550	234.950	260.350
17/64	0.265625	6.747	32.147	57.547	82.947	108.347	133.747	159.147	184.547	209.947	235.347	260.747
9/32	0.281250	7.144	32.544	57.944	83.344	108.744	134.144	159.544	184.944	210.344	235.744	261.144
19/64	0.296875	7.541	32.941	58.341	83.741	109.141	134.541	159.941	185.341	210.741	236.141	261.541
5/16	0.312500	7.938	33.338	58.738	84.138	109.538	134.938	160.338	185.738	211.138	236.538	261.938
21/64	0.328125	8.334	33.734	59.134	84.534	109.934	135.334	160.734	186.134	211.534	236.934	262.334
11/32	0.343750	8.731	34.131	59.531	84.931	110.331	135.731	161.131	186.531	211.931	237.331	262.731
23/64	0.359375	9.128	34.528	59.928	85.328	110.728	136.128	161.528	186.928	212.328	237.728	263.128
3/8	0.375000	9.525	34.925	60.325	85.725	111.125	136.525	161.925	187.325	212.725	238.125	263.525
25/64	0.390625	9.922	35.322	60.722	86.122	111.522	136.922	162.322	187.722	213.122	238.522	263.922
13/32	0.406250	10.319	35.719	61.119	86.519	111.919	137.319	162.719	188.119	213.519	238.919	264.319
27/64	0.421875	10.716	36.116	61.516	86.916	112.316	137.716	163.116	188.516	213.916	239.316	264.716
7/16	0.437500	11.112	36.512	61.912	87.312	112.712	138.112	163.512	188.912	214.312	239.712	265.112
29/64	0.453125	11.509	36.909	62.309	87.709	113.109	138.509	163.909	189.309	214.709	240.109	265.509
15/32	0.468750	11.906	37.306	62.706	88.106	113.506	138.906	164.306	189.706	215.106	240.506	265.906
31/64	0.484375	12.303	37.703	63.103	88.503	113.903	139.303	164.703	190.103	215.503	240.903	266.303
1/2	0.500000	12.700	38.100	63.500	88.900	114.300	139.700	165.100	190.500	215.900	241.300	266.700
33/64	0.515625	13.097	38.497	63.897	89.297	114.697	140.097	165.497	190.897	216.297	241.697	267.097
17/32	0.531250	13.494	38.894	64.294	89.694	115.094	140.494	165.894	191.294	216.694	242.094	267.494
35/64	0.546875	13.891	39.291	64.691	90.091	115.491	140.891	166.291	191.691	217.091	242.491	267.891
9/16	0.562500	14.288	39.688	65.088	90.488	115.888	141.288	166.688	192.088	217.488	242.888	268.288
37/64	0.578125	14.684	40.084	65.484	90.884	116.284	141.684	167.084	192.484	217.884	243.284	268.684
19/32	0.593750	15.081	40.481	65.881	91.281	116.681	142.081	167.481	192.881	218.281	243.681	269.081
39/64	0.609375	15.478	40.878	66.278	91.678	117.078	142.478	167.878	193.278	218.678	244.078	269.478
5/8	0.625000	15.875	41.275	66.675	92.075	117.475	142.875	168.275	193.675	219.075	244.475	269.875
41/64	0.640625	16.272	41.672	67.072	92.472	117.872	143.272	168.672	194.072	219.472	244.872	270.272
21/32	0.656250	16.669	42.069	67.469	92.869	118.269	143.669	169.069	194.469	219.869	245.269	270.669
43/64	0.671875	17.066	42.466	67.866	93.266	118.666	144.066	169.466	194.866	220.266	245.666	271.066
11/16	0.687500	17.462	42.862	68.262	93.662	119.062	144.462	169.862	195.262	220.662	246.062	271.462
45/64	0.703125	17.859	43.259	68.659	94.059	119.459	144.859	170.259	195.659	221.059	246.459	271.859
23/32	0.718750	18.256	43.656	69.056	94.456	119.856	145.256	170.656	196.056	221.456	246.856	272.256
47/64	0.734375	18.653	44.053	69.453	94.853	120.253	145.653	171.053	196.453	221.853	247.253	272.653
3/4	0.750000	19.050	44.450	69.850	95.250	120.650	146.050	171.450	196.850	222.250	247.650	273.050
49/64	0.765625	19.447	44.847	70.247	95.647	121.047	146.447	171.847	197.247	222.647	248.047	273.447
25/32	0.781250	19.844	45.244	70.644	96.044	121.444	146.844	172.244	197.644	223.044	248.444	273.844
51/64	0.796875	20.241	45.641	71.041	96.441	121.841	147.241	172.641	198.041	223.441	248.841	274.241
13/16	0.812500	20.638	46.038	71.438	96.838	122.238	147.638	173.038	198.438	223.838	249.238	274.638
53/64	0.828125	21.034	46.434	71.834	97.234	122.634	148.034	173.434	198.834	224.234	249.634	275.034
27/32	0.843750	21.431	46.831	72.231	97.631	123.031	148.431	173.831	199.231	224.631	250.031	275.431
55/64	0.859375	21.828	47.228	72.628	98.028	123.428	148.828	174.228	199.628	225.028	250.428	275.828
7/8	0.875000	22.225	47.625	73.025	98.425	123.825	149.225	174.625	200.025	225.425	250.825	276.225
57/64	0.890625	22.622	48.022	73.422	98.822	124.222	149.622	175.022	200.422	225.822	251.222	276.622
29/32	0.906250	23.019	48.419	73.819	99.219	124.619	150.019	175.419	200.819	226.219	251.619	277.019
59/64	0.921875	23.416	48.816	74.216	99.616	125.016	150.416	175.816	201.216	226.616	252.016	277.416
15/16	0.937500	23.812	49.212	74.612	100.012	125.412	150.812	176.212	201.612	227.012	252.412	277.812
61/64	0.953125	24.209	49.609	75.009	100.409	125.809	151.209	176.609	202.009	227.409	252.809	278.209
31/32	0.968750	24.606	50.006	75.406	100.806	126.206	151.606	177.006	202.406	227.806	253.206	278.606
63/64	0.984375	25.003	50.403	75.803	101.203	126.603	152.003	177.403	202.803	228.203	253.603	279.003

Дюймы		11	12	13	14	15	16	17	18	19	20
Дробь	Десятичное число	мм									
0	0.0000	279.400	304.800	330.200	355.600	381.000	406.400	431.800	457.200	482.600	508.000
1/16	0.0625	280.988	306.388	331.788	357.188	382.588	407.988	433.388	458.788	484.188	509.588
1/8	0.1250	282.575	307.975	333.375	358.775	384.175	409.575	434.975	460.375	485.775	511.175
3/16	0.1875	284.162	309.562	334.962	360.362	385.762	411.162	436.562	461.962	487.362	512.762
1/4	0.2500	285.750	311.150	336.550	361.950	387.350	412.750	438.150	463.550	488.950	514.350
5/16	0.3125	287.338	312.738	338.138	363.538	388.938	414.338	439.738	465.138	490.538	515.938
3/8	0.3750	288.925	314.325	339.725	365.125	390.525	415.925	441.325	466.725	492.125	517.525
7/16	0.4375	290.512	315.912	341.312	366.712	392.112	417.512	442.912	468.312	493.712	519.112
1/2	0.5000	292.100	317.500	342.900	368.300	393.700	419.100	444.500	469.900	495.300	520.700
9/16	0.5625	293.688	319.088	344.488	369.888	395.288	420.688	446.088	471.488	496.888	522.288
5/8	0.6250	295.275	320.675	346.075	371.475	396.875	422.275	447.675	473.075	498.475	523.875
11/16	0.6875	296.862	322.262	347.662	373.062	398.462	423.862	449.262	474.662	500.062	525.462
3/4	0.7500	298.450	323.850	349.250	374.650	400.050	425.450	450.850	476.250	501.650	527.050
13/16	0.8125	300.038	325.438	350.838	376.238	401.638	427.038	452.438	477.838	503.238	528.638
7/8	0.8750	301.625	327.025	352.425	377.825	403.225	428.625	454.025	479.425	504.825	530.225
15/16	0.9375	303.212	328.612	354.012	379.412	404.812	430.212	455.612	481.012	506.412	531.812

Дюймы		21	22	23	24	25	26	27	28	29	30
Дробь	Десятичное число	мм									
0	0.0000	533.400	558.800	584.200	609.600	635.000	660.400	685.800	711.200	736.600	762.000
1/16	0.0625	534.988	560.388	585.788	611.188	636.588	661.988	687.388	712.788	738.188	763.588
1/8	0.1250	536.575	561.975	587.375	612.775	638.175	663.575	688.975	714.375	739.775	765.175
3/16	0.1875	538.162	563.562	588.962	614.362	639.762	665.162	690.562	715.962	741.362	766.762
1/4	0.2500	539.750	565.150	590.550	615.950	641.350	666.750	692.150	717.550	742.950	768.350
5/16	0.3125	541.338	566.738	592.138	617.538	642.938	668.338	693.738	719.138	744.538	769.938
3/8	0.3750	542.925	568.325	593.725	619.125	644.525	669.925	695.325	720.725	746.125	771.525
7/16	0.4375	544.512	569.912	595.312	620.712	646.112	671.512	696.912	722.312	747.712	773.112
1/2	0.5000	546.100	571.500	596.900	622.300	647.700	673.100	698.500	723.900	749.300	774.700
9/16	0.5625	547.688	573.088	598.488	623.888	649.288	674.688	700.088	725.488	750.888	776.288
5/8	0.6250	549.275	574.675	600.075	625.475	650.875	676.275	701.675	727.075	752.475	777.875
11/16	0.6875	550.862	576.262	601.662	627.062	652.462	677.862	703.262	728.662	754.062	779.462
3/4	0.7500	552.450	577.850	603.250	628.650	654.050	679.450	704.850	730.250	755.650	781.050
13/16	0.8125	554.038	579.438	604.838	630.238	655.638	681.038	706.438	731.838	757.238	782.638
7/8	0.8750	555.625	581.025	606.425	631.825	657.225	682.625	708.025	733.425	758.825	784.225
15/16	0.9375	557.212	582.612	608.012	633.412	658.812	684.212	709.612	735.012	760.412	785.812

Дюймы		31	32	33	34	35	36	37	38	39	40
Дробь	Десятичное число	мм									
0	0.0000	787.400	812.800	838.200	863.600	889.000	914.400	939.800	965.200	990.600	1016.000
1/16	0.0625	788.988	814.388	839.788	865.188	890.588	915.988	941.388	966.788	992.188	1017.588
1/8	0.1250	790.575	815.975	841.375	866.775	892.175	917.575	942.975	968.375	993.775	1019.175
3/16	0.1875	792.162	817.562	842.962	868.362	893.762	919.162	944.562	969.962	995.362	1020.762
1/4	0.2500	793.750	819.150	844.550	869.950	895.350	920.750	946.150	971.550	996.950	1022.350
5/16	0.3125	795.338	820.738	846.138	871.538	896.938	922.338	947.738	973.138	998.538	1023.938
3/8	0.3750	796.925	822.325	847.725	873.125	898.525	923.925	949.325	974.725	1000.125	1025.525
7/16	0.4375	798.512	823.912	849.312	874.712	900.112	925.512	950.912	976.312	1001.712	1027.112
1/2	0.5000	800.100	825.500	850.900	876.300	901.700	927.100	952.500	977.900	1003.300	1028.700
9/16	0.5625	801.688	827.088	852.488	877.888	903.288	928.688	954.088	979.488	1004.888	1030.288
5/8	0.6250	803.275	828.675	854.075	879.475	904.875	930.275	955.675	981.075	1006.475	1031.875
11/16	0.6875	804.862	830.262	855.662	881.062	906.462	931.862	957.262	982.662	1008.062	1033.462
3/4	0.7500	806.450	831.850	857.250	882.650	908.050	933.450	958.850	984.250	1009.650	1035.050
13/16	0.8125	808.038	833.438	858.838	884.238	909.638	935.038	960.438	985.838	1011.238	1036.638
7/8	0.8750	809.625	835.025	860.425	885.825	911.225	936.625	962.025	987.425	1012.825	1038.225
15/16	0.9375	811.212	836.612	862.012	887.412	912.812	938.212	963.621	989.012	1014.412	1039.812

Таблицы пересчета температур

Приложение. Таблица 4 . Таблица перевода из °C в °F.

(Описание метода использования данной таблицы). Например, для того чтобы перевести 38°C в Фаренгейты, возьмите цифру в правой колонке °F рядом с цифрой 38 в средней колонке второго блока. Это означает, что 38°C соответствует 100.4 °F. Для того чтобы перевести 38°F в градусы по Цельсию, возьмите цифру в левой колонке этого же ряда и вы получите результат 3.3 °C.

$$C = \frac{5}{9} (F-32)$$

$$F = 32 + \frac{5}{9} C$$

°C		°F	°C		°F	°C		°F	°C		°F
-73.3	-100	-148.0	0.0	32	89.6	21.7	71	159.8	43.3	110	230
-62.2	-80	-112.0	0.6	33	91.4	22.2	72	161.6	46.1	115	239
-51.1	-60	-76.0	1.1	34	93.2	22.8	73	163.4	48.9	120	248
-40.0	-40	-40.0	1.7	35	95.0	23.3	74	165.2	51.7	125	257
-34.4	-30	-22.0	2.2	36	96.8	23.9	75	167.0	54.4	130	266
-28.9	-20	-4.0	2.8	37	98.6	24.4	76	168.8	57.2	135	275
-23.3	-10	14.0	3.3	38	100.4	25.0	77	170.6	60.0	140	284
-17.8	0	32.0	3.9	39	102.2	25.6	78	172.4	65.6	150	302
-17.2	1	33.8	4.4	40	104.0	26.1	79	174.2	71.1	160	320
-16.7	2	35.6	5.0	41	105.8	26.7	80	176.0	76.7	170	338
-16.1	3	37.4	5.6	42	107.6	27.2	81	177.8	82.2	180	356
-15.6	4	39.2	6.1	43	109.4	27.8	82	179.6	87.8	190	374
-15.0	5	41.0	6.7	44	111.2	28.3	83	181.4	93.3	200	392
-14.4	6	42.8	7.2	45	113.0	28.9	84	183.2	98.9	210	410
-13.9	7	44.6	7.8	46	114.8	29.4	85	185.0	104.4	220	428
-13.3	8	46.4	8.3	47	116.6	30.0	86	186.8	110.0	230	446
-12.8	9	48.2	8.9	48	118.4	30.6	87	188.6	115.6	240	464
-12.2	10	50.0	9.4	49	120.2	31.1	88	190.4	121.1	250	482
-11.7	11	51.8	10.0	50	122.0	31.7	89	192.2	148.9	300	572
-11.1	12	53.6	10.6	51	123.8	32.2	90	194.0	176.7	350	662
-10.6	13	55.4	11.1	52	125.6	32.8	91	195.8	204	400	752
-10.0	14	57.2	11.7	53	127.4	33.3	92	197.6	232	450	842
-9.4	15	59.0	12.2	54	129.2	33.9	93	199.4	260	500	932
-8.9	16	60.8	12.8	55	131.0	34.4	94	201.2	288	550	1022
-8.3	17	62.6	13.3	56	132.8	35.0	95	203.0	316	600	1112
-7.8	18	64.4	13.9	57	134.6	35.6	96	204.8	343	650	1202
-7.2	19	66.2	14.4	58	136.4	36.1	97	206.6	371	700	1292
-6.7	20	68.0	15.0	59	138.2	36.7	98	208.4	399	750	1382
-6.1	21	69.8	15.6	60	140.0	37.2	99	210.2	427	800	1472
-5.6	22	71.6	16.1	61	141.8	37.8	100	212.0	454	850	1562
-5.0	23	73.4	16.7	62	143.6	38.3	101	213.8	482	900	1652
-4.4	24	75.2	17.2	63	145.4	38.9	102	215.6	510	950	1742
-3.9	25	77.0	17.8	64	147.2	39.4	103	217.4	538	1000	1832
-3.3	26	78.8	18.3	65	149.0	40.0	104	219.2	593	1100	2012
-2.8	27	80.6	18.9	66	150.8	40.6	105	221.0	649	1200	2192
-2.2	28	82.4	19.4	67	152.6	41.1	106	222.8	704	1300	2372
-1.7	29	84.2	20.0	68	154.4	41.7	107	224.6	760	1400	2552
-1.1	30	86.0	20.6	69	156.2	42.2	108	226.4	816	1500	2732
-0.6	31	87.8	21.1	70	158.0	42.8	109	228.2	871	1600	2912

Для заметок

Для заметок

Офисы продаж в Европе

Центральная, Восточная Европа и СНГ

NSK Polska Sp. z o.o.
Warsaw Branch
Ul. Migdałowa 4/73
02-796 Warszawa
Tel: +48 22 6451525
Fax: +48 22 6451529
Email: info-pl@nsk.com

Великобритания

NSK UK Ltd.
Northern Road, Newark
Nottinghamshire
NG24 2JF
Tel: +44 (0) 1636 605123
Fax: +44 (0) 1636 602775
Email: info-uk@nsk.com

Германия

NSK Deutschland GmbH
Harkortstrasse 15
40880 Ratingen
Tel: +49 (0) 2102 4810
Fax: +49 (0) 2102 4812290
Email: info-de@nsk.com

Испания

NSK Spain, S.A.
C/ Tarragona, 161 Cuerdo Bajo
2ª Planta, 08014 Barcelona
Tel: +34 93 2892763
Fax: +34 93 4335776
Email: info-es@nsk.com

Италия

NSK Italia S.p.A.
Via Garibaldi 215 - C.P. 103
20024 Garbagnate
Milanese (MI)
Tel: +39 02 995191
Fax: +39 02 99025778
Email: info-it@nsk.com

Норвегия

Nordic Sales Office
NSK Europe Norwegian Branch NUF
Østre Kullerød 5
N-3241 Sandefjord
Tel: +47 33 293160
Fax: +47 33 429002
Email: info-n@nsk.com

Турция

NSK Rulmanlari Orta Doğu Tic. Ltd. Şti
19 Mayıs Mah. Atatürk Cad.
Ulya Engin İş Merkezi No: 68 Kat. 6
P.K.: 34734
Kozyatağı - İstanbul
Tel: +90 216 3550398
Fax: +90 216 3550399
Email: turkey@nsk.com

Франция

NSK France S.A.S.
Quartier de l'Europe
2, Rue Georges Guynemer
78283 Guyancourt Cedex
Tel: +33 (0) 1 30573939
Fax: +33 (0) 1 30570001
Email: info-fr@nsk.com

Швеция

NSK Sweden Office
Karolinen Företagscenter
Våxnäsgratan 10
SE-65340 Karlstad
Tel: +46 5410 3545
Fax: +46 5410 3544
Email: info-n@nsk.com

Южно-Африканская Республика

NSK South Africa (Pty) Ltd.
27 Galaxy Avenue
Linbro Business Park
Sandton 2146
Tel: +27 (011) 458 3600
Fax: +27 (011) 458 3608
nsk-sa@nsk.com

Посетите наш веб-сайт: www.nskeurope.ru
Global NSK: www.nsk.com

